

Προβολέας Dell™

7700FullHD

Οδηγός Χρήστη

Σημειώσεις, Προσοχή και Προειδοποίηση



ΣΗΜΕΙΩΣΗ: Η ΣΗΜΕΙΩΣΗ δηλώνει σημαντικές πληροφορίες που σας βοηθούν να χρησιμοποιήσετε καλύτερα τον υπολογιστή σας.



ΠΡΟΣΟΧΗ: Η ΠΡΟΣΟΧΗ υποδεικνύει πιθανή ζημία στο υλικό ή απώλεια δεδομένων εάν δεν τηρηθούν οι οδηγίες.



ΠΡΟΕΙΔΟΠΟΙΗΣΗ: Η ΠΡΟΕΙΔΟΠΟΙΗΣΗ δηλώνει πιθανότητα καταστροφής υλικών, προσωπικού τραυματισμού, ή θάνατο.

Οι πληροφορίες σε αυτό το έγγραφο μπορεί να αλλάξουν δίχως προειδοποίηση.

© 2012 Dell Inc. Δικαιώματα κατοχυρωμένα .

Απαγορεύεται αυστηρά η αναπαραγωγή αυτού του υλικού με οποιοδήποτε τρόπο δίχως την έγγραφη άδεια της Dell Inc.

Εμπορικά σήματα που χρησιμοποιούνται σε αυτό το κείμενο: Το *Dell* και το λογότυπο *DELL* είναι εμπορικά σήματα της Dell Inc., το *DLP* και το λογότυπο *DLP* είναι εμπορικά σήματα της TEXAS INSTRUMENTS INCORPORATED, το *Microsoft* και το *Windows* είναι είτε εμπορικά σήματα είτε κατατεθέντα εμπορικά σήματα της Microsoft Corporation στις Ηνωμένες Πολιτείες και/ή άλλες χώρες.

Άλλα εμπορικά σήματα και εμπορικά ονόματα μπορεί να χρησιμοποιούνται σε αυτό το έγγραφο για να αναφερθούν είτε στους δικαιούχους των σημάτων και των ονομάτων είτε στα προϊόντα τους. Η Dell Inc. αποποιείται κάθε ιδιοκτησιακό ενδιαφέρον σε εμπορικά σήματα και ονόματα πέραν του δικού της.

Μοντέλο 7700FullHD

Μάρτιος 2012 Αναθ. A00

Πίνακας Περιεχομένων

1	Ο Προβολέας σας Dell	7
	Πληροφορίες για τον προβολέα σας	8
2	Σύνδεση του Προβολέα σας	10
	Γίνεται εγκατάσταση του Προαιρετικού ασύρματου Dongle	11
	Σύνδεση με Υπολογιστή	12
	Σύνδεση σε υπολογιστή με καλώδιο VGA	12
	Σύνδεση βρόγχου οθόνης με καλώδια VGA	13
	Σύνδεση σε υπολογιστή με καλώδιο RS232	14
	Σύνδεση σε υπολογιστή με Καλώδιο USB	15
	Σύνδεση σε Υπολογιστή χρησιμοποιώντας Ασύρματο Dongle (Προαιρετικό)	16
	Σύνδεση μίας Συσκευής Αναπαραγωγής DVD	17
	Σύνδεση σε Συσκευή DVD με Καλώδιο S-video	17
	Σύνδεση σε συσκευή DVD με καλώδιο Composite Video	18
	Σύνδεση σε συσκευή DVD με καλώδιο Component Video	19
	Σύνδεση σε συσκευή DVD με καλώδιο Component Video 3 RCA	20
	Σύνδεση μιας Συσκευής DVD με ένα Καλώδιο HDMI	21

Σύνδεση με το Local Area Network (Τοπικό δίκτυο)	22
Για να προβάλλετε μία εικόνα και να ελέγξετε τον προβολέα που είναι συνδεδεμένος με ένα δίκτυο μέσω ενός καλωδίου RJ45.	22
Επιλογές Επαγγελματικής Εγκατάστασης: Εγκατάσταση για την Παροχή Αυτόματης Οθόνης	23
Σύνδεση με Εμπορικό Πλαίσιο Ελέγχου RS232	24
3 Χρήση του Προβολέα σας	25
Αναμμα του Προβολέα Σας	25
Σβήσιμο του Προβολέα σας	25
Ρύθμιση της Προβαλλόμενης Εικόνας	26
Αύξηση του Ύψους του Προβολέα	26
Μείωση του Ύψους του Προβολέα	26
Ρύθμιση του Ζουμ και της Εστίασης του Προβολέα	27
Ρύθμιση Μεγέθους της Προβαλλόμενης Εικόνας	28
Χρήση του Πίνακα Ελέγχου	30
Χρήση του τηλεχειριστηρίου	32
Εγκατάσταση των Μπαταριών του Τηλεχειριστηρίου	35
Εμβέλεια Λειτουργίας με το Τηλεχειριστήριο. . .	36
Χρήση της Προβολής στην Οθόνη (OSD)	37
INPUT SOURCE (ΠΗΓΗ ΕΙΣΟΔΟΥ)	37

AUTO ADJUST (Αυτόματη Ρύθμιση)	38
BRIGHTNESS/CONTRAST (ΦΩΤΕΙΝΟΤΗΤΑ/ΑΝΤΙΘΕΣΗ)	39
VIDEO MODE (ΛΕΙΤΟΥΡΓΙΑ ΒΙΝΤΕΟΣΚΟΠΗΣΗΣ)	39
VOLUME (ΕΝΤΑΣΗ)	40
AUDIO INPUT (Είσοδος ήχου)	40
ADVANCED SETTINGS (ΡΥΘΜΙΣΕΙΣ ΓΙΑ ΠΡΟΧΩΡΗΜΕΝΟΥΣ)	40
LANGUAGE (ΓΛΩΣΣΑ)	55
HELP (ΒΟΗΘΕΙΑ)	55
Εγκατάσταση ασύρματης δικτύωσης	56
Ενεργοποιήστε τη λειτουργία Wireless (Ασύρματο) στον Προβολέα	57
Εγκαταστήστε το Λογισμικό ασύρματης εφαρμογής στον Υπολογιστή σας	59
Ξεκινήστε την Ασύρματη Εφαρμογή	63
Εγκατάσταση του Presentation to Go (PtG)	68
Πρόγραμμα προβολής PtG	69
Πρόγραμμα προβολής Φωτογραφιών	69
Εισαγωγή λειτουργίας PtG/Photo (Φωτογραφία)	70
Επισκόπηση PtG	70
Photo Overview (Επισκόπηση φωτογραφίας)	71
Πλήκτρα-Εισαγωγή	71
Εγκαταστήστε το Λογισμικό εφαρμογής PtG στον Υπολογιστή σας	72
Χρήση του Μετατροπέα PtG	73
Εγκατάσταση ηχητικής προβολής	74
Ενεργοποιήστε τη λειτουργία Wireless (Ασύρματο) ή LAN στον Προβολέα	75

Εγκαταστήστε το Λογισμικό ασύρματης εφαρμογής στον Υπολογιστή σας	76
Ξεκινήστε την Ασύρματη Εφαρμογή	77
Login (Σύνδεση)	78
Εγκατάσταση Ροής Βίντεο	79
Μορφή Ροής βίντεο που υποστηρίζεται	79
Ενεργοποιήστε τη λειτουργία Wireless (Ασύρματο) ή LAN στον Προβολέα	80
Εγκαταστήστε το Λογισμικό ασύρματης εφαρμογής στον Υπολογιστή σας	80
Ξεκινήστε την Ασύρματη Εφαρμογή	80
Σύνδεση	80
Διαχείριση του Προβολέα από τη Διαχείριση ιστού.	81
Ρύθμιση των παραμέτρων δικτύου	81
Πρόσβαση στη Διαχείριση ιστού	81
Πραγματοποιήστε το Αδειοδοτικό εφαρμογής	103
4 Αντιμέτωπιση προβλημάτων του προβολέα σας	105
Σήματα καθοδήγησης	109
Αλλαγή της Λάμπας.	110
5 Προδιαγραφές	112
6 Επικοινωνία με τη Dell	119
7 Παράρτημα: Γλωσσάριο	120

Ο Προβολέας σας Dell

Ο προβολέας σας συνοδεύεται από όλα τα αντικείμενα που εμφανίζονται παρακάτω. Σιγουρευτείτε πως έχετε όλα τα αντικείμενα και επικοινωνήστε με τη Dell™ αν κάτι λείπει.

Περιεχόμενα Συσκευασίας

Καλώδιο τροφοδοσίας

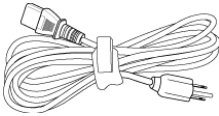

Καλώδιο VGA 1,8 μέτρα (VGA σε VGA)

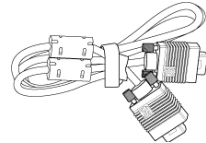

Καλώδιο USB 1,8 μ (USB-A σε USB-B) Τηλεχειριστήριο

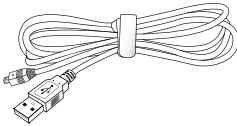

CD Εγχειρίδιο Χρήσης και Τεκμηρίωση Μπαταρίες AAA (2)

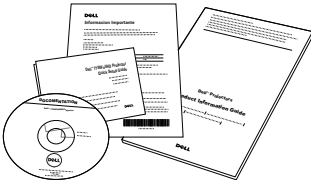

Πληροφορίες για τον προβολέα σας

Επάνω άποψη

Κάτω άποψη

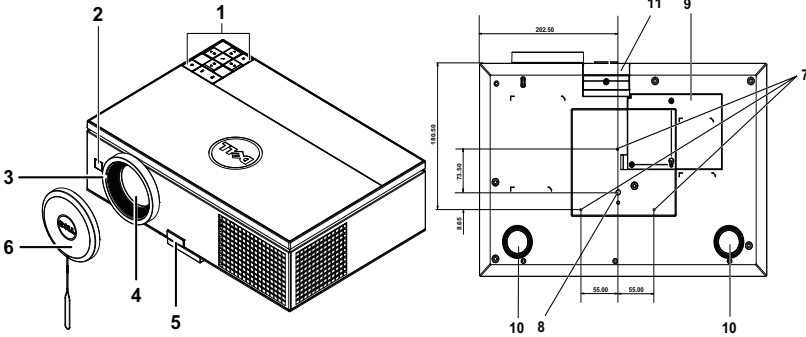

1	Πίνακας ελέγχου
2	Δέκτης Υπέρυθρων (IR)
3	Δαχτυλίδι εστίασης
4	Φακός
5	Πλήκτρο ανύψωσης για ρυθμίσεις ύψους
6	Κάλυμμα φακού
7	Οπές στήριξης για στήριξη στην οροφή: Οπής βίδας βάθους M3 x 6,5 mm. Συνιστώμενη ροπή <8 kgf-εκ
8	Οπή στήριξης για το τρίποδο: Παξιμάδι εισαγωγής 1/4"*20 UNC
9	Κάλυμμα λάμπας
10	Τροχός ρύθμισης κλίσης
11	Πόδι ανύψωσης

ΠΡΟΣΟΧΗ: Οδηγίες Ασφαλείας

- 1 Μην χρησιμοποιείτε τον προβολέα κοντά σε συσκευές οι οποίες παράγουν πολύ θερμότητα.
- 2 Μην χρησιμοποιείτε τον προβολέα σε περιοχές όπου υπάρχει υπερβολική σκόνη. Η σκόνη μπορεί να προκαλέσει βλάβη στο σύστημα και ο προβολέας θα σβήσει αυτόματα.
- 3 Διασφαλίστε ότι ο προβολέας είναι τοποθετημένος σε περιοχή με καλό αερισμό.
- 4 Μην φράσσετε τις σχισμές εξαερισμού και τα ανοίγματα του προβολέα.

- 5 Διασφαλίστε ότι ο προβολέας λειτουργεί σε θερμοκρασίες περιβάλλοντος (51C έως 351C).
- 6 Μην προσπαθήσετε να αγγίξετε την έξοδο αερισμού καθώς μπορεί να καίει πολύ αφού ενεργοποιηθεί ο προβολέας ή αμέσως αφού απενεργοποιηθεί.
- 7 Μην κοιτάτε μέσα στο φακό του προβολέα όσο είναι αναμμένος καθώς μπορεί να προκληθεί τραυματισμός στα μάτια σας.
- 8 Μην τοποθετείτε αντικείμενα κοντά ή μπροστά από τον προβολέα ούτε να καλύπτετε τον φακό του όσο είναι αναμμένος ο προβολέας καθώς η θερμότητα μπορεί να λειώσει ή να καεί το αντικείμενο.
- 9 Μην χρησιμοποιείτε τον ασύρματο προβολέα κοντά σε καρδιακούς βηματοδότες.
- 10 Μην χρησιμοποιείτε τον ασύρματο προβολέα κοντά σε ιατρικό εξοπλισμό.
- 11 Μην χρησιμοποιείτε τον ασύρματο προβολέα κοντά σε φούρνους μικροκυμάτων.



ΣΗΜΕΙΩΣΗ:

- Μην επιχειρήσετε να στερεώσετε στην οροφή τον προβολέα μόνοι σας. Θα πρέπει να εγκαθίσταται από έναν εξειδικευμένο τεχνικό.
- Συνιστώμενο κιτ στήριξης του προβολέα στην οροφή (P/N: C3505). Για περισσότερες πληροφορίες, ανατρέξτε στην ιστοσελίδα Υποστήριξης της Dell στο support.dell.com.
- Για περισσότερες πληροφορίες, δείτε τις *Πληροφορίες ασφαλείας που απεστάλησαν με τον προβολέα σας*.
- Ο προβολέας 7700FullHD μπορεί να χρησιμοποιηθεί μόνον σε εσωτερικούς χώρους.

Σύνδεση του Προβολέα σας

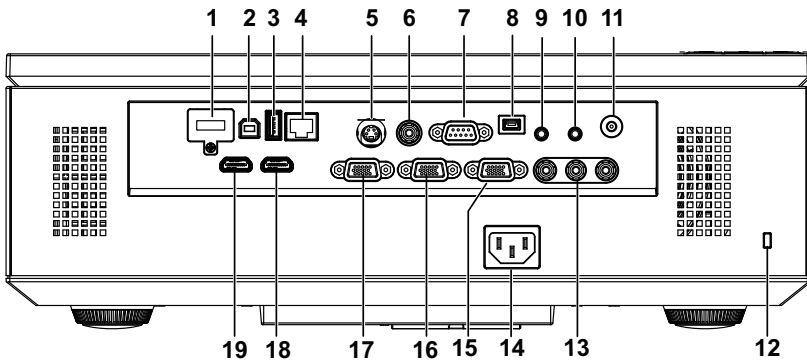

1	Συνδετήρας WiFi USB (Τύπου A)	11	Σύνδεση εξόδου +12 V DC
2	Συνδετήρας οθόνης USB Τύπου B για USB Display (Οθόνη USB)	12	Θύρα καλωδίου ασφαλείας
3	Συνδετήρας οθόνης USB Τύπου A για USB Viewer (Πρόγραμμα προβολής USB)	13	Σύνδεσμος εισόδου Composite video
4	Σύνδεση RJ45	14	Υποδοχή καλωδίου τροφοδοσίας
5	Σύνδεση S-video	15	Σύνδεσμος εξόδου VGA-A (βρόγχος οθόνης)
6	Σύνδεση Composite video	16	Σύνδεση εισόδου VGA-B (D-sub)
7	Σύνδεση RS232 (D-sub)	17	Σύνδεση εισόδου VGA-A (D-sub)
8	Συνδετήρας Μίνι USB (Μίνι Τύπος B) για τηλεχειριστήριο	18	Σύνδεση HDMI-B
9	Σύνδεση εξόδου ήχου	19	Σύνδεση HDMI-A
10	Σύνδεση εισόδου ήχου		

ΠΡΟΣΟΧΗ: Πριν ξεκινήσετε οποιαδήποτε διαδικασία της ενότητας αυτής, ακολουθήστε τις Οδηγίες Ασφαλείας όπως περιγράφονται στη σελίδα 8.

Γίνεται εγκατάσταση του Προαιρετικού ασύρματου Dongle

Ο προβολέας σας πρέπει να εγκατασταθεί με ένα ασύρματο dongle, εάν θέλετε να χρησιμοποιήσετε την επιλογή ασύρματης δικτύωσης. Ανατρέξτε στο "Εγκατάσταση ασύρματης δικτύωσης" στη σελίδα 56. Το ασύρματο dongle δεν αποστέλλεται μαζί με τον προβολέα σας. Μπορείτε να τον αγοράσετε από τη διαδικτυακή τοποθεσία της Dell στη διεύθυνση www.dell.com.

- 1 Ξεβιδώστε και βγάλτε το κάλυμμα του ασύρματου.

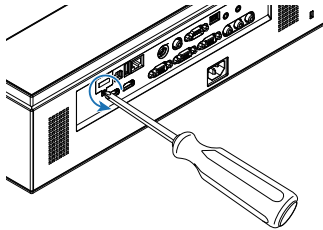

- 2 Συνδέστε το ασύρματο dongle.

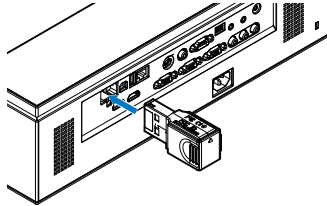

- 3 Συναρμολογήστε το ασύρματο κάλυμμα.

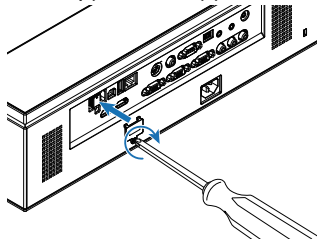

Σύνδεση με Υπολογιστή

Σύνδεση σε υπολογιστή με καλώδιο VGA

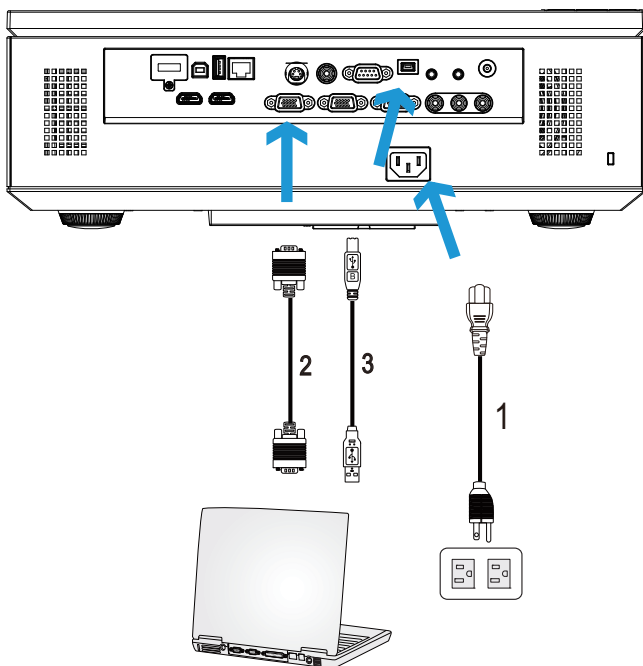

1	Καλώδιο τροφοδοσίας
2	Καλώδιο VGA σε VGA
3	Καλώδιο USB-A σε Μίνι USB-B

ΣΗΜΕΙΩΣΗ: Πρέπει να έχει συνδεθεί το καλώδιο Μίνι USB εάν θέλετε να χρησιμοποιήσετε τις λειτουργίες Σελίδα επάνω και Σελίδα κάτω στο τηλεχειριστήριο.

ΣΗΜΕΙΩΣΗ: Το καλώδιο Μίνι USB δεν αποστέλλεται με τον προβολέα σας. Μπορείτε να αγοράσετε το καλώδιο Μίνι USB από τη διαδικτυακή τοποθεσία της Dell στη διεύθυνση www.dell.com.

Σύνδεση βρόγχου οθόνης με καλώδια VGA

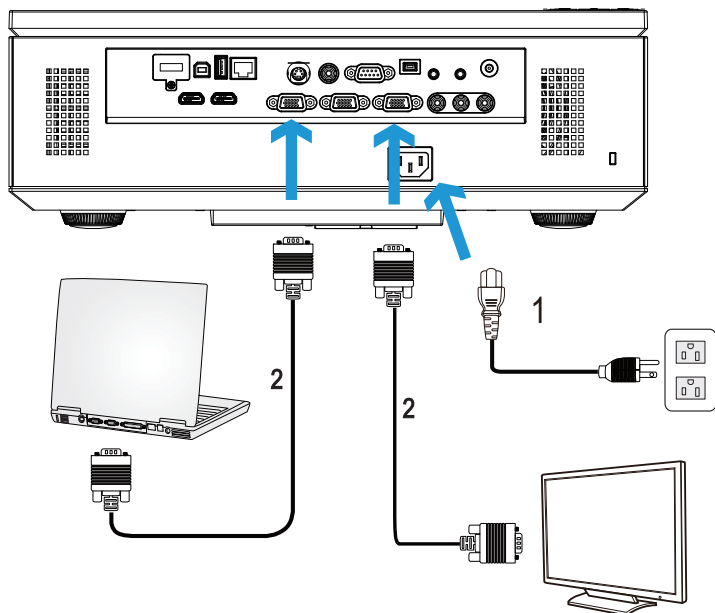

1	Καλώδιο τροφοδοσίας
2	Καλώδιο VGA σε VGA



ΣΗΜΕΙΩΣΗ: Μόνον το καλώδιο VGA παρέχεται μαζί με τον προβολέα σας. Μπορείτε να αγοράσετε ένα επιπλέον καλώδιο VGA από τη διαδικτυακή τοποθεσία της Dell στη διεύθυνση www.dell.com.

Σύνδεση σε υπολογιστή με καλώδιο RS232

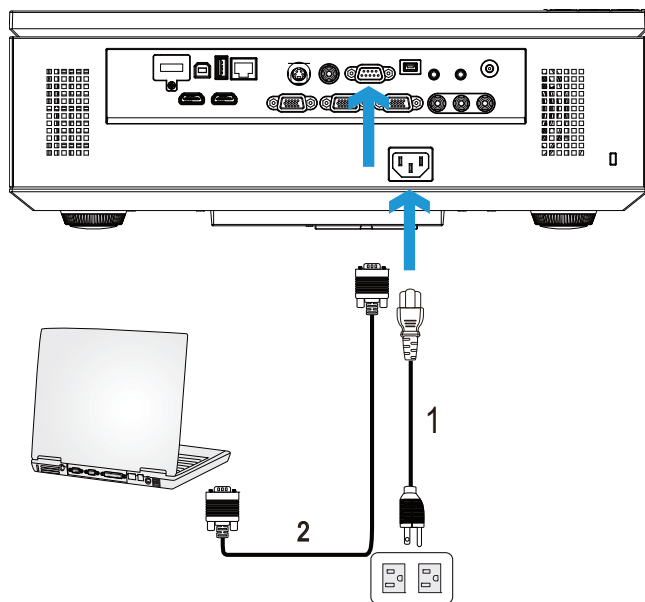

1	Καλώδιο τροφοδοσίας
2	Καλώδιο RS232 (εναλλαγή 9-πείρων D-sub θηλυκό προς θηλυκό πείρων 2-3)



ΣΗΜΕΙΩΣΗ: Το καλώδιο RS232 (εναλλαγή 9-πείρων D-sub θηλυκό προς θηλυκό πείρων 2-3) δεν αποστέλλεται μαζί με τον προβολέα σας. Συμβουλευτείτε έναν επαγγελματία για την εγκατάσταση του καλωδίου RS232 και του λογισμικού τηλεχειρισμού.

Σύνδεση σε υπολογιστή με Καλώδιο USB

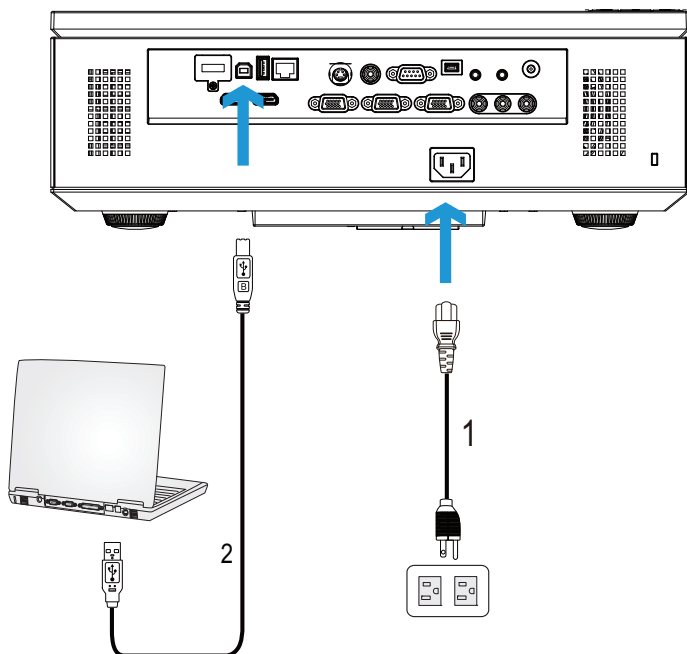

1	Καλώδιο τροφοδοσίας
2	Καλώδιο USB-A σε USB-B



ΣΗΜΕΙΩΣΗ: Plug and Play (Τοποθέτηση και άμεση λειτουργία). Μόνον το καλώδιο USB παρέχεται μαζί με τον προβολέα σας. Μπορείτε να αγοράσετε ένα επιπλέον καλώδιο USB από τη διαδικτυακή τοποθεσία της Dell στη διεύθυνση www.dell.com.

Σύνδεση σε Υπολογιστή χρησιμοποιώντας Ασύρματο Dongle (Προαιρετικό)

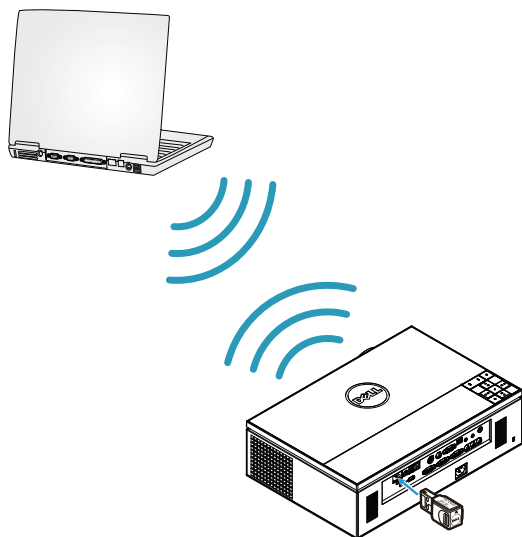

- ΣΗΜΕΙΩΣΗ:** Ο υπολογιστής σας θα πρέπει να είναι εξοπλισμένος με ασύρματο συνδετήρα και θα πρέπει να διαμορφωθεί καταλλήλως για να ανιχνευτεί κάποια άλλη ασύρματη σύνδεση. Ανατρέξτε στην τεκμηρίωση του υπολογιστή σας σχετικά με τον τρόπο διαμόρφωσης της ασύρματης σύνδεσης.
- ΣΗΜΕΙΩΣΗ:** Ο προβολέας σας πρέπει να εγκατασταθεί με ένα ασύρματο dongle, εάν θέλετε να χρησιμοποιήσετε την ασύρματη δικτύωση. Ανατρέξτε στο "Εγκατάσταση ασύρματης δικτύωσης" στη σελίδα 56.

Σύνδεση μίας Συσκευής Αναπαραγωγής DVD

Σύνδεση σε Συσκευή DVD με Καλώδιο S-video

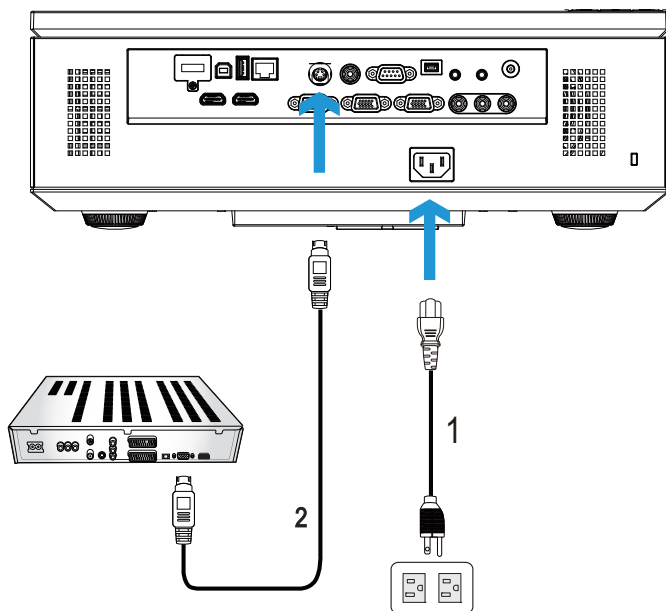

1	Καλώδιο τροφοδοσίας
2	Καλώδιο S-Video



ΣΗΜΕΙΩΣΗ: Το καλώδιο S-video δεν αποστέλλεται μαζί με τον προβολέα σας. Μπορείτε να αγοράσετε το καλώδιο προέκτασης S-Video (15,24 μ/30,48 μ) από τη διαδικτυακή τοποθεσία της Dell στη διεύθυνση www.dell.com.

Σύνδεση σε συσκευή DVD με καλώδιο Composite Video

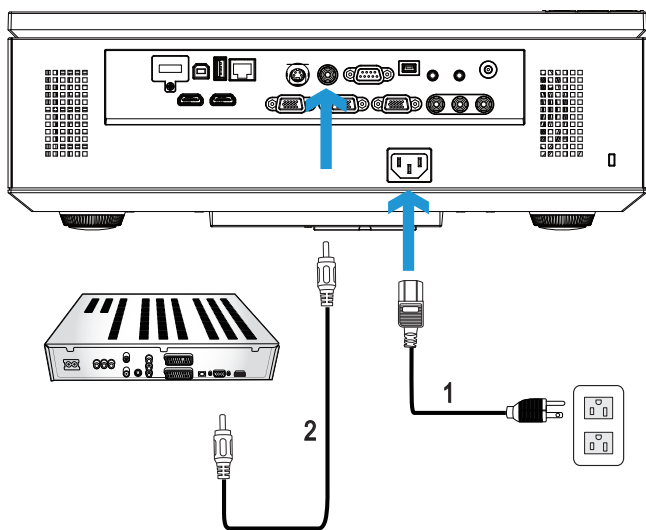

1	Καλώδιο τροφοδοσίας
2	Καλώδιο composite video



ΣΗΜΕΙΩΣΗ: Το καλώδιο Composite Video δεν αποστέλλεται μαζί με τον προβολέα σας. Μπορείτε να αγοράσετε το καλώδιο προέκτασης Composite Video (15,24 μ/30,48 μ) από τη διαδικτυακή τοποθεσία της Dell στη διεύθυνση www.dell.com.

Σύνδεση σε συσκευή DVD με καλώδιο Component Video

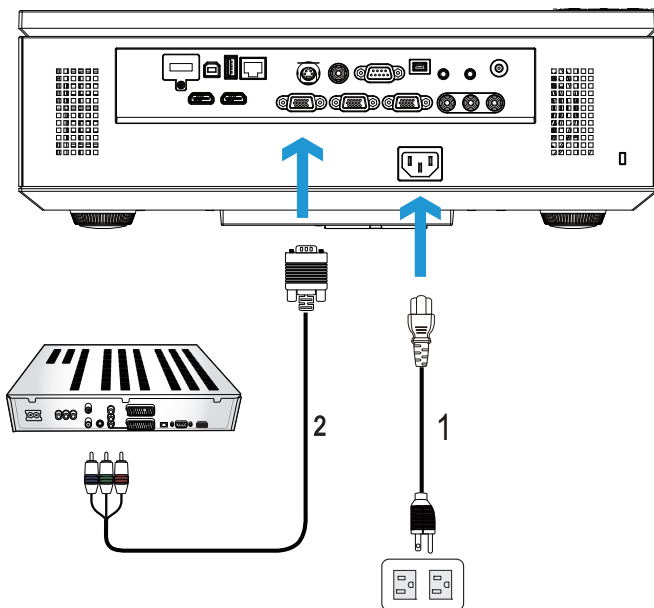

1	Καλώδιο τροφοδοσίας
2	Καλώδιο VGA σε καλώδιο Component Video

ΣΗΜΕΙΩΣΗ: Το καλώδιο VGA προς Component Video δεν αποστέλλεται μαζί με τον προβολέα σας. Μπορείτε να αγοράσετε το καλώδιο προέκτασης VGA προς Component Video (15,24 μ/30,48 μ) από τη διαδικτυακή τοποθεσία της Dell στη διεύθυνση www.dell.com.

Σύνδεση σε συσκευή DVD με καλώδιο Component Video 3 RCA

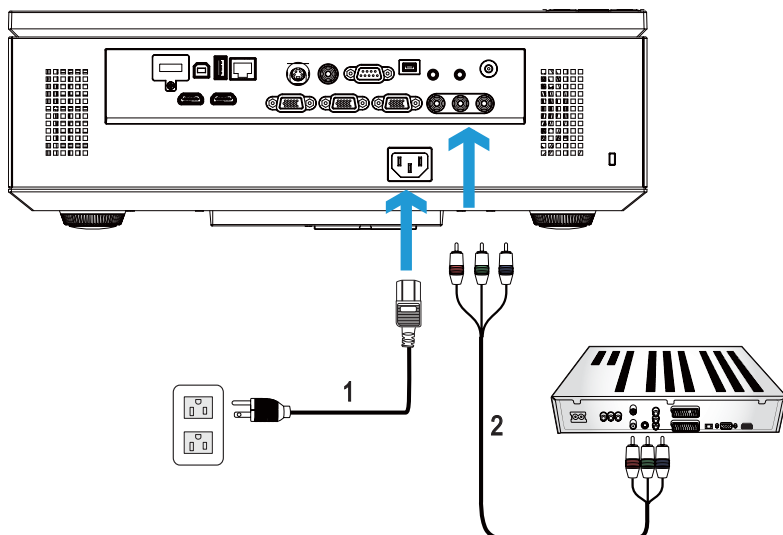

1	Καλώδιο τροφοδοσίας
2	Καλώδιο 3 RCA προς 3 RCA Component Video (Αρσενικό προς αρσενικό)



ΣΗΜΕΙΩΣΗ: Καλώδιο 3 RCA προς 3 RCA Component Video (Αρσενικό προς αρσενικό) δεν αποστέλλεται μαζί με τον προβολέα σας. Μπορείτε να αγοράσετε το καλώδιο προέκτασης 3 RCA προς 3 RCA Component Video (Αρσενικό προς αρσενικό) (15,24 μ/30,48 μ) από τη διαδικτυακή τοποθεσία της Dell στη διεύθυνση www.dell.com.

Σύνδεση μιας Συσκευής DVD με ένα Καλώδιο HDMI

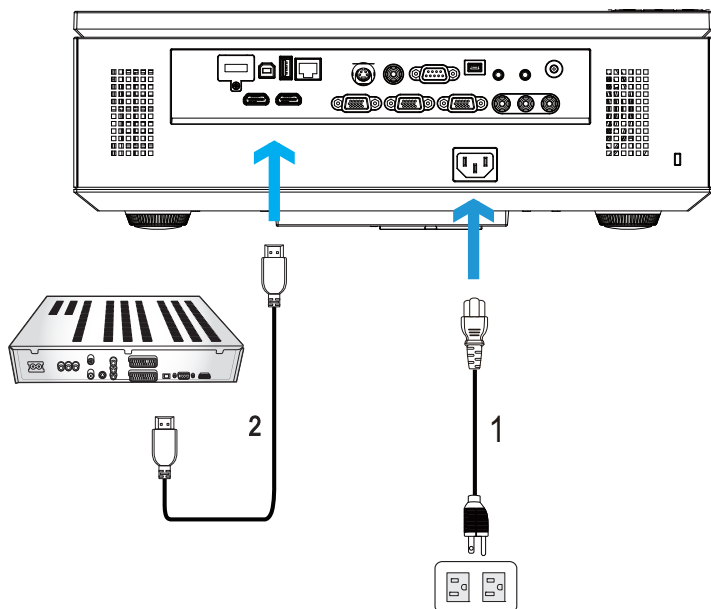

1	Καλώδιο τροφοδοσίας
2	Καλώδιο HDMI



ΣΗΜΕΙΩΣΗ: Το καλώδιο HDMI δεν αποστέλλεται μαζί με τον προβολέα σας. Μπορείτε να αγοράσετε το καλώδιο HDMI από τη διαδικτυακή τοποθεσία της Dell στη διεύθυνση www.dell.com.

Σύνδεση με το Local Area Network (Τοπικό δίκτυο)

Για να προβάλλετε μία εικόνα και να ελέγξετε τον προβολέα που είναι συνδεδεμένος με ένα δίκτυο μέσω ενός καλωδίου RJ45.

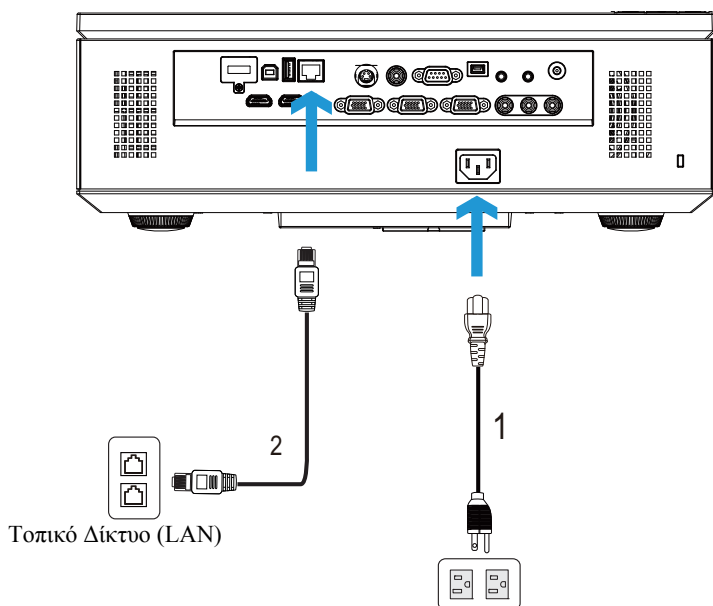

1	Καλώδιο τροφοδοσίας
2	Καλώδιο RJ45

ΣΗΜΕΙΩΣΗ: Το καλώδιο RJ45 δεν αποστέλλεται μαζί με τον προβολέα σας. Μπορείτε να αγοράσετε το καλώδιο RJ45 από τη διαδικτυακή τοποθεσία της Dell στη διεύθυνση www.dell.com.

Επιλογές Επαγγελματικής Εγκατάστασης: Εγκατάσταση για την Παροχή Αυτόματης Οθόνης

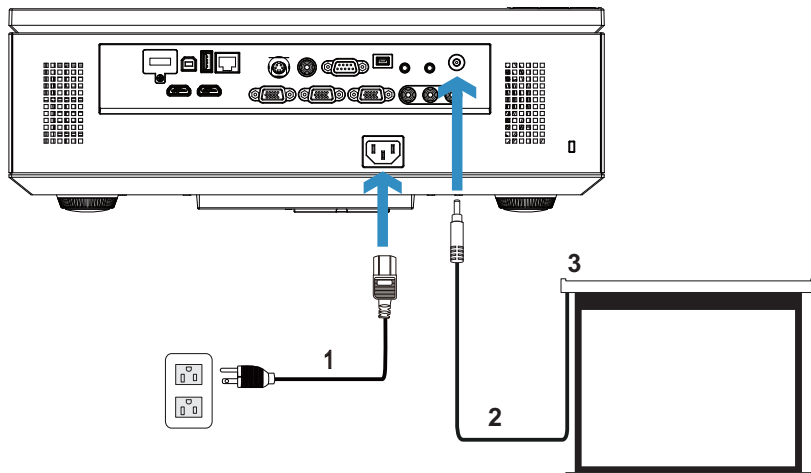

1	Καλώδιο τροφοδοσίας
2	Βύσμα 12 V DC
3	Οθόνης μηχανικής προβολής



ΣΗΜΕΙΩΣΗ: Χρησιμοποιήστε ένα βύσμα 12 V DC 1,7 mm (ID) x 4,00 mm (OD) x 9,5 mm (άξονας) για να συνδέσετε την αυτόματη οθόνη στον προβολέα.

Βύσμα 12 V DC

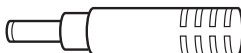

Σύνδεση με Εμπορικό Πλαίσιο Ελέγχου RS232

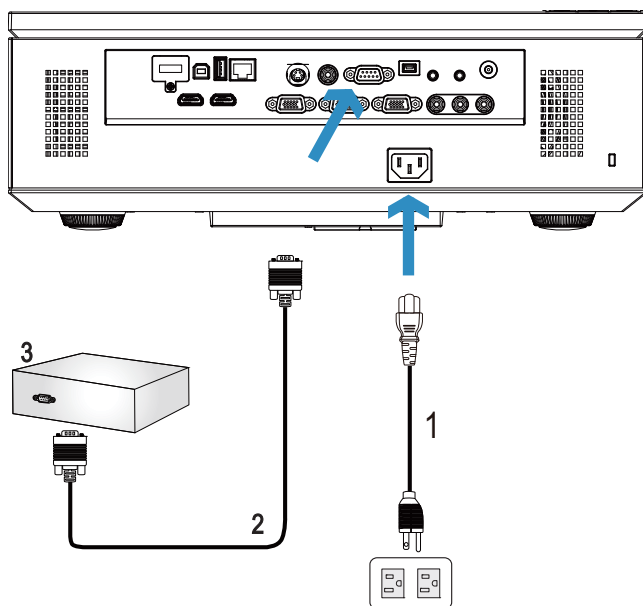

1	Καλώδιο τροφοδοσίας
2	Καλώδιο RS232 (εναλλαγή 9-πείρων D-sub θηλυκό προς θηλυκό πείρων 2-3)
3	Εμπορικό Πλαίσιο Ελέγχου RS232





ΣΗΜΕΙΩΣΗ: Το καλώδιο RS232 (εναλλαγή 9-πείρων D-sub θηλυκό προς θηλυκό πείρων 2-3) δεν αποστέλλεται μαζί με τον προβολέα σας. Συμβουλευτείτε έναν επαγγελματία τεχνικό για να λάβετε το καλώδιο.

Χρήση του Προβολέα σας

Άναμμα του Προβολέα Σας

-  **ΣΗΜΕΙΩΣΗ:** Ανάψτε τον προβολέα πριν ενεργοποιήσετε την πηγή (ηλ. υπολογιστής, συσκευή αναπαραγωγής DVD, κ.λπ). Το φωτάκι του κουμπιού **Τροφοδοσία** θα αναβοσβήσει μπλε μέχρι να πατηθεί.
- 1 Αφαιρέστε το καπάκι του φακού.
 - 2 Συνδέστε το καλώδιο τροφοδοσίας και τα κατάλληλα καλώδια σήματος στον προβολέα. Για πληροφορίες σχετικά με τις συνδέσεις του προβολέα, δείτε "Σύνδεση του Προβολέα σας" στη σελίδα 10.
 - 3 Πατήστε το κουμπί **Τροφοδοσία** (ανατρέξτε στην ενότητα "Χρήση του Πίνακα Ελέγχου" στη σελίδα 30 για να εντοπίσετε το κουμπί **Τροφοδοσία**).
 - 4 Ανάψτε την πηγή σας (ηλ. υπολογιστής, συσκευή αναπαραγωγής DVD, κλπ)
 - 5 Συνδέστε την πηγή σας με τον προβολέα χρησιμοποιώντας το κατάλληλο καλώδιο. Βλέπε "Σύνδεση του Προβολέα σας" στη σελίδα 10 για οδηγίες σχετικά με το πώς να συνδέσετε την πηγή σας με τον προβολέα.
 - 6 Εξ ορισμού, η πηγή εισόδου του προβολέα ορίζεται στο VGA-A. Αλλάξτε την πηγή εισόδου του προβολέα, εάν χρειαστεί.
 - 7 Αν συνδέετε ταυτόχρονα στον προβολέα πολλαπλές πηγές, πατήστε το κουμπί **Source (Πηγή)** στο τηλεχειριστήριο ή στον πίνακα ελέγχου για να επιλέξετε την πηγή που επιθυμείτε. Βλέπε το "Χρήση του Πίνακα Ελέγχου" στη σελίδα 30 και το "Χρήση του τηλεχειριστηρίου" στη σελίδα 32 για να εντοπίσετε το πλήκτρο **Source (Πηγή)**.

Σβήσιμο του Προβολέα σας

-  **ΠΡΟΣΟΧΗ:** Βγάλτε τον προβολέα από την πρίζα αφού έχετε τερματίσει σωστά τη λειτουργία του σύμφωνα με την παρακάτω διαδικασία.
- 1 Πατήστε το κουμπί **Τροφοδοσία**. Ακολουθήστε τις οδηγίες που προβάλλονται επί της οθόνης για να απενεργοποιηθεί σωστά ο προβολέας.
-  **ΣΗΜΕΙΩΣΗ:** Το μήνυμα "**Press Power Button to Turn off Projector (Πιέστε το πλήκτρο τροφοδοσίας για να απενεργοποιηθεί ο προβολέας)**" θα εμφανιστεί στην οθόνη. Το μήνυμα εξαφανίζεται μετά από 5 δευτερόλεπτα ή μπορείτε να πατήσετε το πλήκτρο **Menu (Μενού)** για να το διαγράψετε.
- 2 Πατήστε ξανά το κουμπί **Τροφοδοσία**. Οι ανεμιστήρες ψύξης συνεχίζουν να λειτουργούν για 120 δευτερόλεπτα.

3 Για να σβήσετε γρήγορα τον προβολέα, πατήστε το κουμπί Τροφοδοσία και κρατήστε το πατημένο για 1 δευτερόλεπτο, ενώ ακόμη λειτουργούν οι ανεμιστήρες ψύξης.

ΣΗΜΕΙΩΣΗ: Πριν ανάψετε πάλι τον προβολέα, περιμένετε 60 δευτερόλεπτα για να επιτρέψετε την εξισορρόπηση της εσωτερικής θερμοκρασίας.

4 Αποσυνδέστε το καλώδιο τροφοδοσίας από την πρίζα και από τον ακροδέκτη του προβολέα.

Ρύθμιση της Προβαλλόμενης Εικόνας

Αύξηση του Ύψους του Προβολέα

- 1 Πατήστε το κουμπί **Elevator (Ανύψωση)**.
- 2 Ανυψώστε τον προβολέα στη γωνία προβολής που επιθυμείτε και έπειτα απελευθερώστε το κουμπί για να κλειδώσει το πόδι ανύψωσης στη θέση του.
- 3 Χρησιμοποιήστε τον τροχό ρύθμισης της κλίσης για μικρορύθμιση της γωνίας προβολής.

Μείωση του Ύψους του Προβολέα

- 1 Πατήστε το κουμπί **Elevator (Ανύψωση)**.
- 2 Χαμηλώστε τον προβολέα και έπειτα απελευθερώστε το κουμπί για να κλειδώσει το πόδι ανύψωσης στη θέση του.

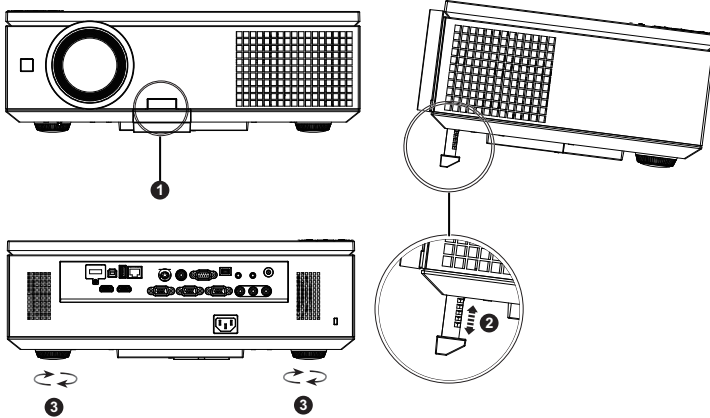

1	Κουμπί ανύψωσης
2	Πόδι ανύψωσης (Γωνία κλίσης: 0 με 8 μοίρες)
3	Τροχός ρύθμισης κλίσης

Ρύθμιση του Ζουμ και της Εστίασης του Προβολέα

ΠΡΟΣΟΧΗ: Για να αποφύγετε να προκαλέσετε βλάβη στον προβολέα, σιγουρευτείτε ότι έχει κλείσει εντελώς η πλευρική πόρτα και το πόδι ανύψωσης έχει εξαχθεί πλήρως πριν μετακινήσετε τον προβολέα.

- 1 Ανοίξτε την πλευρική πόρτα του προβολέα.
- 2 Ξεκλειδώστε το κλειδώμα μετατόπισης φακού πριν ρυθμίσετε τη μετατόπιση φακού.
- 3 Γυρίστε τον κάθετο/οριζόντιο μοχλό μετατόπισης φακού για να μετατοπίσετε τον φακό.
- 4 Αφού ρυθμίσετε τη μετατόπιση φακού, κλειδώστε το κλειδώμα μετατόπισης φακού.
- 5 Τραβήξτε το δαχτυλίδι του ζουμ επάνω και κάτω για μεγέθυνση και σμίκρυνση.
- 6 Περιστρέψτε το δαχτυλίδι εστίασης μέχρι να είναι καθαρή η εικόνα. Ο προβολέας εστιάζει σε αποστάσεις από 1 μ έως 12 μ (3,28 πόδια έως 39,37 πόδια).
- 7 Κλείστε την πλευρική πόρτα του προβολέα.

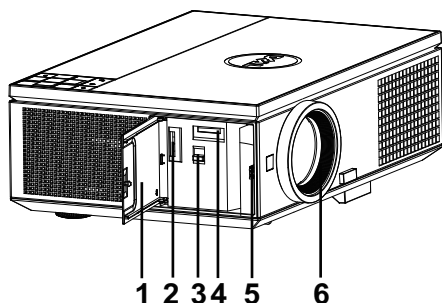

1	Πλευρική πόρτα
2	Κάθετος μοχλός μετατόπισης φακού
3	Κλειδώμα μετατόπισης φακού
4	Οριζόντιος μοχλός μετατόπισης φακού
5	Δακτύλιος ζουμ
6	Δαχτυλίδι εστίασης

Ρύθμιση Μεγέθους της Προβαλλόμενης Εικόνας

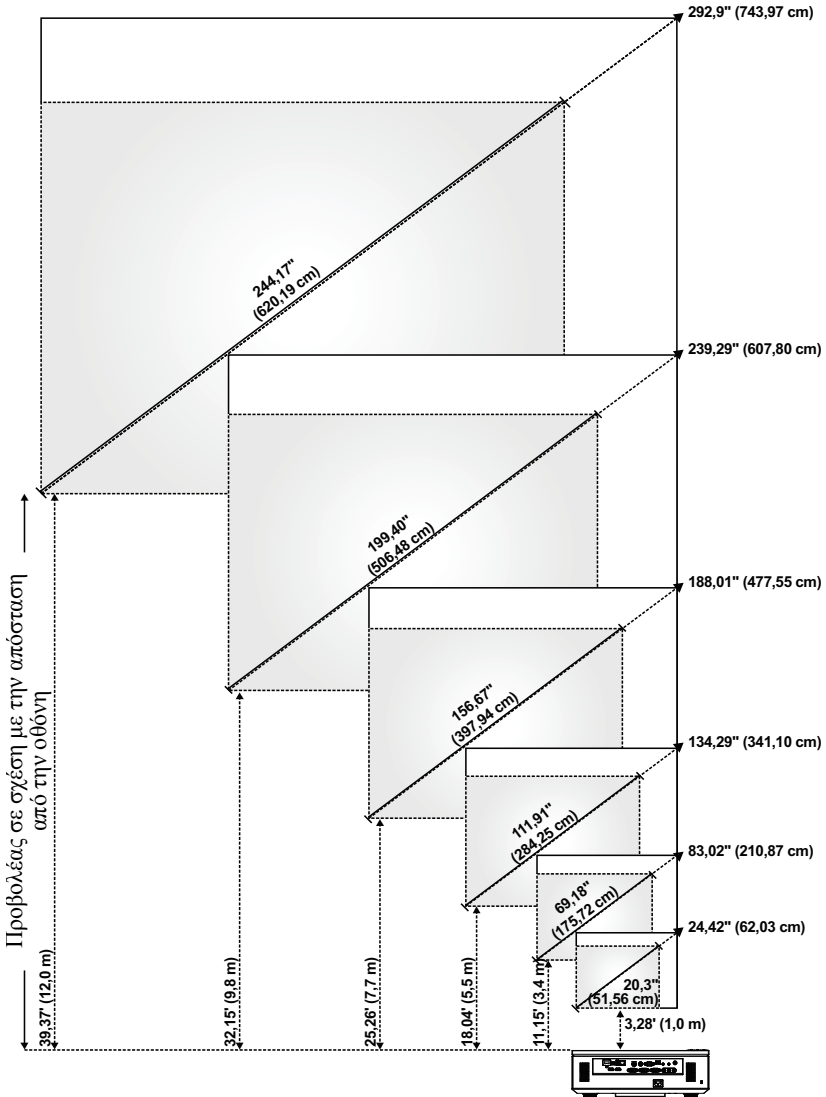

Επιθυμητά Απόσταση (μέτρα) <A>	(Ελαχ ζουμ)			(Μεγ ζουμ)		
	Μέγεθος οθόνης		Κορυφή	Μέγεθος οθόνης		Κορυφή
	Διαγώνιος (ίντσα) 	Π (εκ) x Υ (εκ)	Από τη βάση έως την κορυφή της εικόνας (εκ) <C>	Διαγώνιος (ίντσες) 	Π (εκ) x Υ (εκ)	Από τη βάση έως την κορυφή της εικόνας (εκ) <C>
1	20,3	45 x 25	29	24,42	54 x 30	35
3,4	69,18	153 x 86	99	83,02	184 x 103	119
5,5	111,91	248 x 139	160	134,29	297 x 167	192
7,7	156,67	347 x 195	224	188,01	416 x 234	269
9,8	199,4	441 x 248	286	239,29	530 x 298	343
12	244,17	541 x 304	350	292,9	649 x 365	420

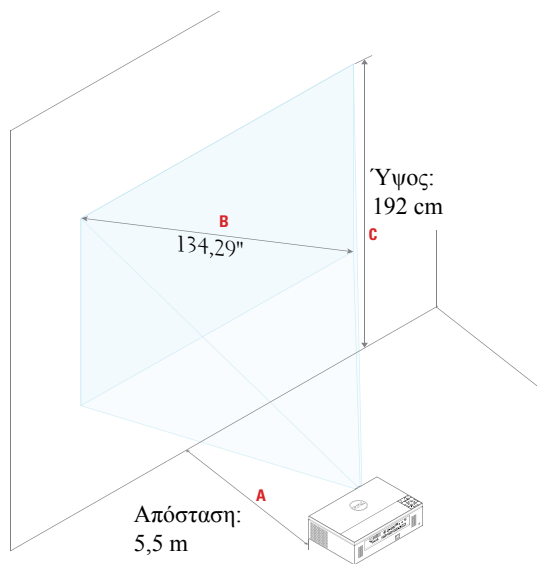

Χρήση του Πίνακα Ελέγχου

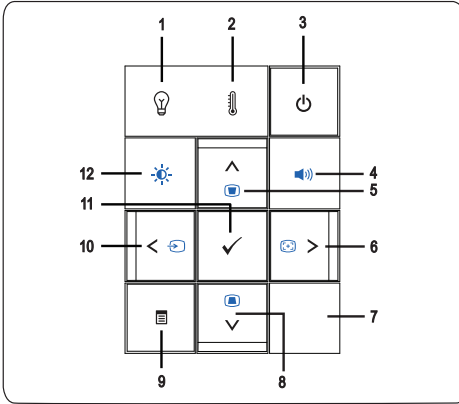

1 Προειδοποιητικό λαμπάκι LAMP (ΛΑΜΠΑ)

Εάν η πορτοκαλί ένδειξη της LAMP (ΛΑΜΠΑΣ) ανάβει ή αναβοσβήνει, μπορεί να συμβαίνει κάποιο από τα παρακάτω:

- Η λάμπα φτάνει στο τέλος του χρήσιμου βίου του
- Η μονάδα της λάμπας δεν έχει εγκατασταθεί σωστά
- Βλάβη της μονάδας της λάμπας
- Αστοχία στον χρωματικό τροχό















Για περισσότερες πληροφορίες, δείτε "Αντιμετώπιση προβλημάτων του προβολέα σας" στη σελίδα 105 και "Σήματα καθοδήγησης" στη σελίδα 109.

2 Προειδοποιητικό λαμπάκι TEMP (ΘΕΡΜΟΚΡΑΣΙΑ)

Εάν η πορτοκαλί ένδειξη της TEMP (ΘΕΡΜΟΚΡΑΣΙΑΣ) ανάβει ή αναβοσβήνει, μπορεί να συμβαίνει κάποιο από τα παρακάτω:





- Η εσωτερική θερμοκρασία του προβολέα είναι πολύ υψηλή
- Αστοχία στον χρωματικό τροχό



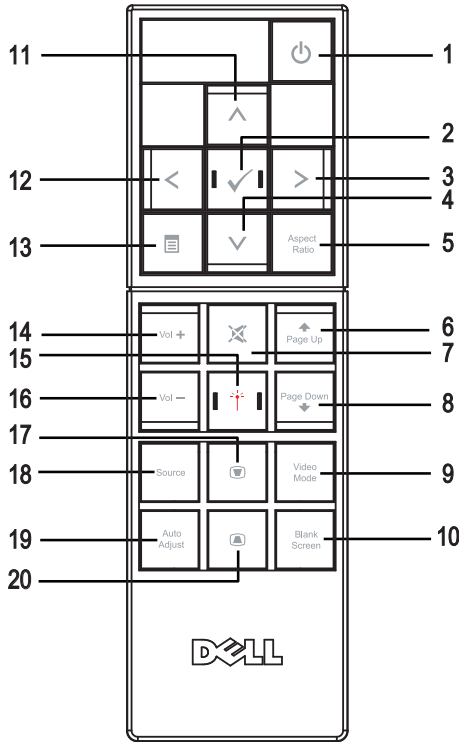



Για περισσότερες πληροφορίες, δείτε "Αντιμετώπιση προβλημάτων του προβολέα σας" στη σελίδα 105 και "Σήματα καθοδήγησης" στη σελίδα 109.





3	Τροφοδοσία 	Ενεργοποιεί ή απενεργοποιεί τον προβολέα. Για περισσότερες πληροφορίες, δείτε "Άναμμα του Προβολέα Σας" στη σελίδα 25 και "Σβήσιμο του Προβολέα σας" στη σελίδα 25.
4	Έλεγχος όγκου 	Σας επιτρέπει να αυξήσετε ή να μειώσετε την ένταση.
5	Πάνω  / Ρύθμιση τραπέζιου 	<p>Πατήστε για να πλοηγηθείτε στα στοιχεία του μενού επί της οθόνης (OSD).</p> <p>Πατήστε για να ρυθμίσετε την παραμόρφωση της εικόνας που προκαλείται από την κλίση του προβολέα (+/-30 μοίρες).</p>
6	Δεξιά  / Αυτόματη Ρύθμιση 	<p>Πατήστε για να πλοηγηθείτε στα στοιχεία του μενού επί της οθόνης (OSD).</p> <p>Πατήστε για να συγχρονίσετε τον προβολέα με την πηγή εισόδου.</p> <p> ΣΗΜΕΙΩΣΗ: Το Auto adjust (αυτόματη ρύθμιση) δεν λειτουργεί εάν προβάλλεται η OSD (Προβολή στην Οθόνη).</p>
7	Δέκτης Υπέρυθρων (IR)	Κατευθύνετε το τηλεχειριστήριο προς τον δέκτη IR και πατήστε ένα κουμπί.
8	Κάτω  / Ρύθμιση τραπέζιου 	<p>Πατήστε για να πλοηγηθείτε στα στοιχεία του μενού επί της οθόνης (OSD).</p> <p>Πατήστε για να ρυθμίσετε την παραμόρφωση της εικόνας που προκαλείται από την κλίση του προβολέα (+/-30 μοίρες).</p>
9	Μενού 	Πατήστε για να ενεργοποιήσετε την OSD. Χρησιμοποιήστε τα πλήκτρα κατεύθυνσης και το κουμπί Menu (Μενού) για να πλοηγηθείτε στην OSD.
10	Αριστερά  / Πηγή 	<p>Πατήστε για να πλοηγηθείτε στα στοιχεία του μενού επί της οθόνης (OSD).</p> <p>Πατήστε για εναλλαγή μεταξύ πηγών Αναλογικού RGB, Composite, Component (ΥΡbPr, μέσω VGA), HDMI και S-video όταν είναι συνδεδεμένες πολλαπλές πηγές στον προβολέα.</p>
11	Μπείτε στο 	Πατήστε για επιβεβαίωση του επιλεγμένου στοιχείου.
12	Χειριστήριο Φωτεινότητας και Αντίθεσης 	Σας δίνει τη δυνατότητα να προσαρμόσετε τις τιμές φωτεινότητας και αντίθεσης.

Χρήση του τηλεχειριστηρίου



1	Τροφοδοσία 	Ενεργοποιεί ή απενεργοποιεί τον προβολέα. Για περισσότερες πληροφορίες, δείτε "Αναμμα του Προβολέα Σας" στη σελίδα 25 και "Σβήσιμο του Προβολέα σας" στη σελίδα 25.
2	Μπείτε στο 	Πατήστε για επιβεβαίωση της επιλογής.
3	Δεξιά 	Πατήστε για να πλοηγηθείτε στα στοιχεία του μενού επί της οθόνης (OSD).
4	Κάτω 	Πατήστε για να πλοηγηθείτε στα στοιχεία του μενού επί της οθόνης (OSD).

5	Λόγος διαστάσεων	Πατήστε για να αλλάξετε την αναλογία της προβαλλόμενης εικόνας.
6	Σελίδα πάνω 	Πατήστε για να μετακινηθείτε στην προηγούμενη σελίδα. ΣΗΜΕΙΩΣΗ: Πρέπει να έχει συνδεθεί το καλώδιο Μίνι USB εάν θέλετε να χρησιμοποιήσετε τη λειτουργία Σελίδα επάνω.
7	Σίγαση 	Πατήστε το κουμπί για να αποκόψετε ή να επαναφέρετε τον ήχο στο ηχείο του προβολέα.
8	Σελίδα κάτω 	Πατήστε για να μετακινηθείτε στην επόμενη σελίδα. ΣΗΜΕΙΩΣΗ: Πρέπει να έχει συνδεθεί το καλώδιο Μίνι USB εάν θέλετε να χρησιμοποιήσετε τη λειτουργία Σελίδα κάτω.
9	Λειτουργία βίντεο	Ο προβολέας έχει προεπιλεγμένες ρυθμίσεις που έχουν βελτιστοποιηθεί για την απεικόνιση δεδομένων (διαφάνειες παρουσίασης) ή βίντεο (ταινιών, παιχνιδιών, κ.λπ.). Πατήστε το κουμπί Video Mode (Λειτουργία βίντεο) για εναλλαγή ανάμεσα σε Presentation mode (Λειτουργία παρουσίασης) , Bright mode (Λειτουργία φωτεινότητας) , Movie mode (Λειτουργία βιντεοσκόπησης) , sRGB ή Custom mode (Προσαρμοσμένη λειτουργία) . Πατώντας μία φορά το κουμπί Video Mode (Λειτουργία βίντεο) θα εμφανιστεί η τρέχουσα λειτουργία οθόνης. Πατώντας ξανά το κουμπί Video Mode (Λειτουργία βίντεο) θα γίνει εναλλαγή ανάμεσα στις λειτουργίες.
10	Κενή οθόνη	Πατήστε για να αποκρύψετε/εμφανίσετε την εικόνα.
11	Πάνω 	Πατήστε για να πλοηγηθείτε στα στοιχεία του μενού επί της οθόνης (OSD).
12	Αριστερά 	Πατήστε για να πλοηγηθείτε στα στοιχεία του μενού επί της οθόνης (OSD).
13	Μενού 	Πατήστε για να ενεργοποιήσετε την OSD.

14	Ένταση πάνω 	Πατήστε για να αυξήσετε την ένταση.
15	Λείζερ 	Στρέψτε το τηλεχειριστήριο προς την οθόνη, πατήστε και κρατήστε πατημένο το κουμπί λέιζερ για να ενεργοποιήσετε τη δέσμη φωτός λέιζερ. ΠΡΟΕΙΔΟΠΟΙΗΣΗ: Μην κοιτάτε στο σημείο του λέιζερ όταν είναι ενεργός ο προβολέας. Αποφύγετε να κατευθύνετε το φως του λέιζερ στα μάτια σας.
16	Ένταση κάτω 	Πατήστε για να μειώσετε την ένταση.
17	Ρύθμιση τραπεζίου 	Πατήστε για να ρυθμίσετε την παραμόρφωση της εικόνας που προκαλείται από την κλίση του προβολέα (+/-30 μοίρες).
18	Πηγή	Πατήστε για εναλλαγή μεταξύ πηγών Αναλογικού RGB, Composite, Component (ΥΡbPr, μέσω VGA), HDMI και Πηγή S-video.
19	Αυτόματη Ρύθμιση	Πατήστε το για να συγχρονίσετε τον προβολέα με την πηγή εισόδου. Το αυτόματη ρύθμιση δεν λειτουργεί εάν εμφανίζεται η OSD.
20	Ρύθμιση τραπεζίου 	Πατήστε για να ρυθμίσετε την παραμόρφωση της εικόνας που προκαλείται από την κλίση του προβολέα (+/-30 μοίρες).

Εγκατάσταση των Μπαταριών του Τηλεχειριστήριου

 **ΣΗΜΕΙΩΣΗ:** Βγάλτε τις μπαταρίες από το τηλεχειριστήριο όταν δεν το χρησιμοποιείτε.

1 Πιέστε την καρτέλα για να σηκώσετε το κάλυμμα του διαμερίσματος της μπαταρίας.

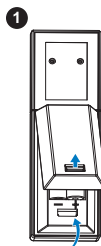

2 Ελέγξτε την ένδειξη πολικότητας (+/-) της μπαταρίας.

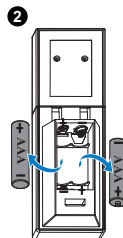

3 Εισάγετε τις μπαταρίες και ευθυγραμμίστε την πολικότητα σωστά σύμφωνα με την ένδειξη στο διαμέρισμα των μπαταριών.

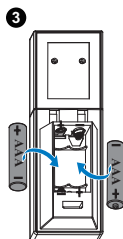

 **ΣΗΜΕΙΩΣΗ:** Αποφύγετε την ανάμειξη διαφορετικών τύπων των μπαταριών ή τη χρήση νέων και παλιών μπαταριών συγχρόνως.

4 Σύρετε το κάλυμμα της μπαταρίας στη θέση του.

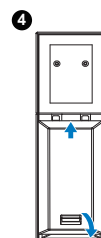

Εμβέλεια Λειτουργίας με το Τηλεχειριστήριο

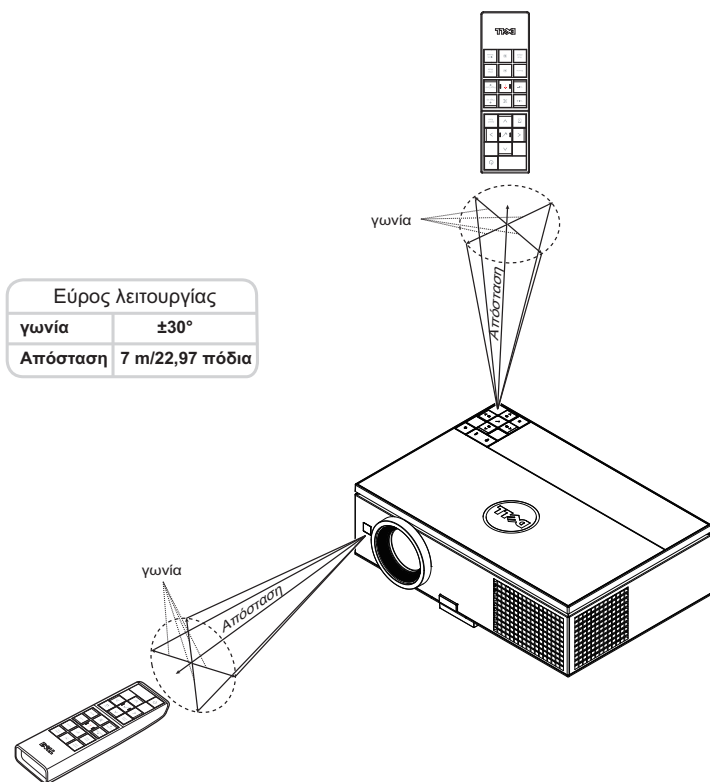

ΣΗΜΕΙΩΣΗ: Το πραγματικό εύρος λειτουργίας μπορεί να διαφέρει ελαφρώς από το διάγραμμα. Οι αδύναμες μπαταρίες θα αποτρέπουν και το τηλεχειριστήριο από την κατάλληλη λειτουργία του προβολέα.

Χρήση της Προβολής στην Οθόνη (OSD)

- Ο προβολέας διαθέτει ένα μενού επί της οθόνης (OSD) σε πολλές γλώσσες η οποία μπορεί να προβληθεί είτε υπάρχει πηγή εισόδου είτε όχι.
- Πατήστε το πλήκτρο Menu (Μενού) στον πίνακα ελέγχου ή το τηλεχειριστήριο για να μπειτε στο Main Menu (Βασικό Μενού).
- Για πλοήγηση στις επιλογές του Main Menu (Βασικό Μενού), πατήστε το κουμπί ή στον πίνακα ελέγχου του προβολέα ή στο τηλεχειριστήριο.
- Για να επιλέξετε ένα υπομενού, πατήστε το κουμπί ή στον πίνακα ελέγχου του προβολέα σας ή στο τηλεχειριστήριο.
- Για να κάνετε μια επιλογή, πατήστε τα κουμπιά ή στον πίνακα ελέγχου του προβολέα σας ή στο τηλεχειριστήριο. Όταν είναι επιλεγμένο ένα στοιχείο, το χρώμα του αλλάζει σε σκούρο μπλε.
- Χρησιμοποιήστε τα πλήκτρα ή στον πίνακα ελέγχου του προβολέα σας ή στο τηλεχειριστήριο για να κάνετε ρυθμίσεις.
- Για να επιστρέψετε στο Main Menu (Βασικό Μενού), πατήστε το πλήκτρο στον πίνακα ελέγχου ή στο τηλεχειριστήριο.
- Για να βγείτε από το OSD, πατήστε το κουμπί **Menu (Μενού)** απευθείας στον πίνακα ελέγχου ή στο τηλεχειριστήριο.

INPUT SOURCE (ΠΗΓΗ ΕΙΣΟΔΟΥ)

Το μενού Input Source (Πηγή Εισόδου) σας επιτρέπει να επιλέξετε την πηγή εισόδου του προβολέα.

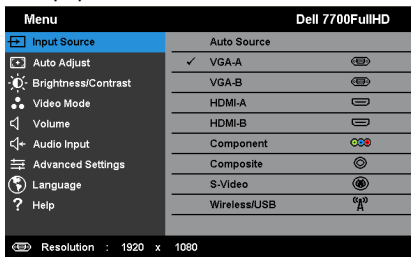

AUTO SOURCE (ΑΥΤΟΜΑΤΗ ΠΗΓΗ)—Πατήστε για να ενεργοποιήσετε ή απενεργοποιήσετε τη λειτουργία Αυτόματης Πηγής:

VGA-A—Πατήστε για εντοπισμό σήματος VGA-A.

VGA-B—Πατήστε για εντοπισμό σήματος VGA-B.

HDMI-A—Πατήστε για εντοπισμό σήματος HDMI-A.

HDMI-B—Πατήστε για εντοπισμό σήματος HDMI-B.

COMPONENT—Πατήστε για εντοπισμό σήματος RCA Component.

COMPOSITE—Πατήστε για εντοπισμό σήματος Composite Video.

S-VIDEO—Πατήστε ✓ για εντοπισμό σήματος S-Video.

WIRELESS/USB (ΑΣΥΡΜΑΤΟ/USB)—Πατήστε ✓ για να ενεργοποιήσετε το μενού Input Source Multiple Wireless/USB (Ασύρματη πηγή εισόδου/USB).



ΣΗΜΕΙΩΣΗ: Το /USB μπορεί να χρησιμοποιηθεί αφού ενεργοποιηθεί το "Wireless και LAN (Ασύρματα και LAN)".

ΑΣΥΡΜΑΤΗ ΠΗΓΗ ΕΙΣΟΔΟΥ/USB

Το μενού Input Source Multiple Wireless/USB (Ασύρματη πηγή εισόδου/USB) σας δίνει τη δυνατότητα να ενεργοποιήσετε μία Wireless Display (Ασύρματη οθόνη), USB Display (Οθόνη USB) και USB Viewer (Πρόγραμμα προβολής USB).

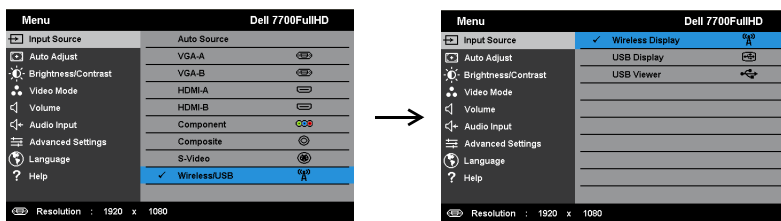

WIRELESS DISPLAY (ΑΣΥΡΜΑΤΗ ΟΘΟΝΗ)—Πατήστε ✓ για να μπειτε στην οθόνη Ασύρματου οδηγού του προβολέα. Ανατρέξτε στην ενότητα "Οθόνη Ασύρματου οδηγού" στη σελίδα σελίδα 58.

USB DISPLAY (ΟΘΟΝΗ USB)—Σας δίνει τη δυνατότητα μέσω του καλωδίου USB, προβάλλετε την οθόνη του υπολογιστή/φορητού υπολογιστή στον προβολέα σας.

USB VIEWER (ΠΡΟΓΡΑΜΜΑ ΠΡΟΒΟΛΗΣ USB)—Σας δίνει τη δυνατότητα να προβάλλετε φωτογραφίες και αρχεία PPT από το USB flash σας. Δείτε "Εγκατάσταση του Presentation to Go (PtG)" στη σελίδα 68.

AUTO ADJUST (Αυτόματη Ρύθμιση)

Η Αυτόματη ρύθμιση ρυθμίζει αυτόματα την Horizontal (Οριζόντια), Vertical (Κάθετη), Frequency (Συχνότητα) και την Tracking (Ευθυγράμμιση) του προβολέα σε λειτουργία PC (H/Y).

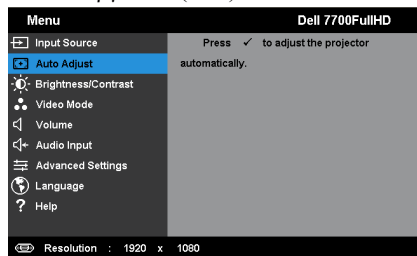

BRIGHTNESS/CONTRAST (ΦΩΤΕΙΝΟΤΗΤΑ/ΑΝΤΙΘΕΣΗ)

Το μενού Brightness (Φωτεινότητα)/Contrast (Αντίθεση) σας δίνει τη δυνατότητα να προσαρμόσετε τις ρυθμίσεις φωτεινότητας/αντίθεσης του προβολέα σας.

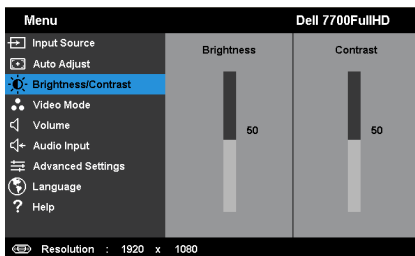

BRIGHTNESS (ΦΩΤΕΙΝΟΤΗΤΑ)—Χρησιμοποιήστε τα και για να ρυθμίσετε τη φωτεινότητα της εικόνας.

CONTRAST (ΑΝΤΙΘΕΣΗ)—Χρησιμοποιήστε τα και για να ρυθμίσετε την αντίθεση της οθόνης.



ΣΗΜΕΙΩΣΗ: Αν αλλάξετε τις ρυθμίσεις **Brightness (Φωτεινότητα)** και **Contrast (Αντίθεση)** ο προβολέας αυτόματα μεταβαίνει σε **Προσαρμοσμένη λειτουργία**.

VIDEO MODE (ΛΕΙΤΟΥΡΓΙΑ ΒΙΝΤΕΟΣΚΟΠΗΣΗΣ)

Το μενού Video Mode (Λειτουργία Βίντεο) σας επιτρέπει να βελτιστοποιείτε την εικόνα προβολής: **Presentation (Παρουσίαση)**, **Bright (Φωτεινός)**, **Movie (Ταινία)**, **sRGB** (προσφέρει πιο ακριβή προβολή των χρωμάτων), και **Custom (Προσαρμογή)** (κάντε τις ρυθμίσεις που προτιμάτε).

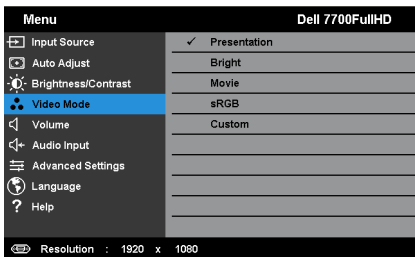

VOLUME (ΕΝΤΑΣΗ)

Το μενού Volume (Ένταση) σας δίνει τη δυνατότητα να προσαρμόσετε τις ρυθμίσεις έντασης του προβολέα σας.

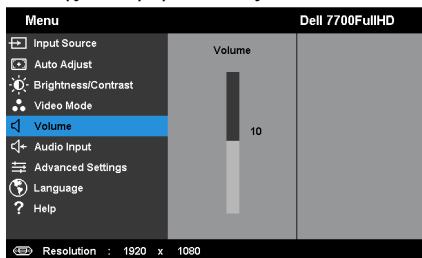

VOLUME (ΕΝΤΑΣΗ)—Πατήστε το για να αυξήσετε την ένταση και το για να μειώσετε την ένταση του ήχου.

AUDIO INPUT (Είσοδος ήχου)

Το μενού Audio Input (Είσοδος Ήχου) σας επιτρέπει να επιλέξετε την πηγή εισόδου του ήχου. Οι επιλογές είναι: **Analog In (Αναλογική Είσο)**, **HDMI-A**, **HDMI-B** και **Wireless/LAN (Ασύρματο/LAN)**.

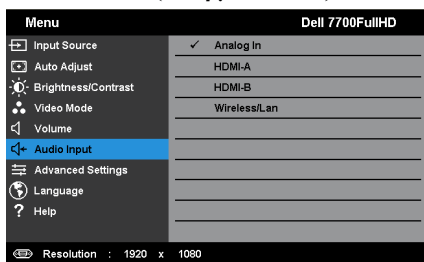

ADVANCED SETTINGS (ΡΥΘΜΙΣΕΙΣ ΓΙΑ ΠΡΟΧΩΡΗΜΕΝΟΥΣ)

Το μενού Advanced Settings (Ρυθμίσεις για προχωρημένους) επιτρέπει την αλλαγή ρυθμίσεων για **Image (Εικόνα)**, **Display (Οθόνη)**, **Projector (Προβολέας)**, **LAN**, **Wireless (Ασύρματο)**, **Menu (Μενού)**, **Power (Τροφοδοσία)** PIP και **Information (Πληροφορίες)**.

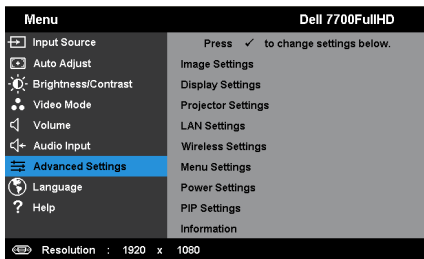
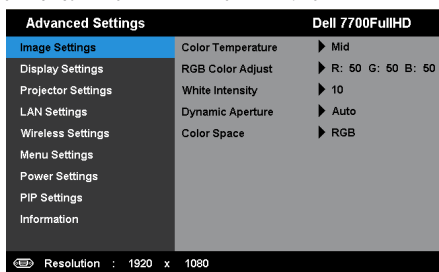

IMAGE SETTINGS (ΡΥΘΜΙΣΕΙΣ ΕΙΚΟΝΑΣ) (ΣΕ ΛΕΙΤΟΥΡΓΙΑ Η/Υ)—Επιλέξτε και πατήστε ✓ για να ενεργοποιησετε τις ρυθμίσεις εικόνας. Το μενού ρυθμίσεων εικόνας παρέχει τις ακόλουθες επιλογές:



COLOR TEMPERATURE (ΘΕΡΜΟΚΡΑΣΙΑ ΧΡΩΜΑΤΟΣ)—Σας επιτρέπει να ρυθμίσετε τη θερμοκρασία χρώματος. Η οθόνη εμφανίζεται ψυχρότερη σε υψηλότερες θερμοκρασίες χρώματος και θερμότερη σε χαμηλότερες θερμοκρασίες χρώματος. Όταν ρυθμίζετε τις τιμές στο μενού **Color Adjust (Ρύθμιση Χρώματος)**, ενεργοποιείται η Προσαρμοσμένη λειτουργία. Οι τιμές αποθηκεύονται στην Προσαρμοσμένη λειτουργία.

RGB COLOR ADJUST (ΡΥΘΜΙΣΗ ΧΡΩΜΑΤΩΝ RGB)—Σας επιτρέπει να ρυθμίσετε με μη αυτόματο τρόπο τα χρώματα κόκκινο, πράσινο και μπλε.

WHITE INTENSITY (ΈΝΤΑΣΗ ΛΕΥΚΟΥ ΦΩΤΟΣ)—Πατήστε το ✓ και χρησιμοποιήστε το και το για να εμφανίσετε την ένταση λευκού.

DYNAMIC APERTURE (ΔΥΝΑΜΙΚΟ ΑΝΟΙΓΜΑ)—Σας επιτρέπει να καθορίσετε το δυναμικό άνοιγμα του προβολέα. Οι επιλογές είναι: **Off** (Απενεργοποίηση), **Dynamic** (Δυναμικός) και **Auto** (Αυτόματη).

COLOR SPACE (ΧΡΩΜΑΤΙΚΟΣ ΧΩΡΟΣ)—Σας επιτρέπει να επιλέξετε τον χρωματικό χώρο. Οι επιλογές είναι: RGB, YCbCr και YPbPr.

 **ΣΗΜΕΙΩΣΗ:** Αν αλλάξετε τις ρυθμίσεις **Color Temperature** (Θερμοκρασία Χρώματος), **RGB Color Adjust** (Ρύθμιση Χρωμάτων RGB) και **White Intensity** (Ένταση Λευκού Φωτός) ο προβολέας αυτόματα μεταβαίνει σε Προσαρμοσμένη λειτουργία.

IMAGE SETTINGS (ΡΥΘΜΙΣΕΙΣ ΕΙΚΟΝΑΣ) (ΣΕ ΛΕΙΤΟΥΡΓΙΑ ΒΙΝΤΕΟ)—

Επιλέξτε και πατήστε ✓ για να ενεργοποιησετε τις ρυθμίσεις εικόνας. Το μενού ρυθμίσεων εικόνας παρέχει τις ακόλουθες επιλογές:

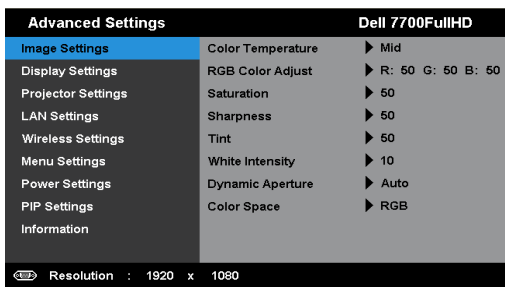

COLOR TEMPERATURE (ΘΕΡΜΟΚΡΑΣΙΑ ΧΡΩΜΑΤΟΣ)—Σας επιτρέπει να ρυθμίσετε τη θερμοκρασία χρώματος. Η οθόνη εμφανίζεται ψυχρότερη σε υψηλότερες θερμοκρασίες χρώματος και θερμότερη σε χαμηλότερες θερμοκρασίες χρώματος. Όταν ρυθμίζετε τις τιμές στο μενού **Color Adjust (Ρύθμιση Χρώματος)**, ενεργοποιείται η Προσαρμοσμένη λειτουργία. Οι τιμές αποθηκεύονται στην Προσαρμοσμένη λειτουργία.

RGB COLOR ADJUST (ΡΥΘΜΙΣΗ ΧΡΩΜΑΤΩΝ RGB)—Σας επιτρέπει να ρυθμίσετε με μη αυτόματο τρόπο τα χρώματα κόκκινο, πράσινο και μπλε.

SATURATION (ΚΟΡΕΣΜΟΣ ΧΡΩΜΑΤΟΣ)—Σας επιτρέπει να ρυθμίσετε την πηγή βίντεο από ασπρόμαυρη σε πλήρως κορεσμένο χρώμα. Πατήστε για να αυξήσετε την ποσότητα του χρώματος στην εικόνα και για να μειώσετε την ποσότητα του χρώματος στην εικόνα.

SHARPNESS (ΕΥΚΡΙΝΕΙΑ)—Πατήστε για να αυξήσετε την ευκρίνεια και για να μειώσετε την ευκρίνεια της εικόνας.

TINT (ΧΡΟΙΑ)—Πατήστε για να αυξήσετε την ποσότητα του πράσινου χρώματος στην εικόνα και για να μειώσετε την ποσότητα του πράσινου χρώματος στην εικόνα (Διατίθεται μόνο για το NTSC).

WHITE INTENSITY (ΕΝΤΑΣΗ ΛΕΥΚΟΥ ΦΩΤΟΣ)—Πατήστε το και χρησιμοποιήστε το και το για να εμφανίσετε την ένταση λευκού.

DYNAMIC APERTURE (ΔΥΝΑΜΙΚΟ ΑΝΟΙΓΜΑ)—Σας επιτρέπει να καθορίσετε το δυναμικό άνοιγμα του προβολέα. Οι επιλογές είναι: **Off (Απενεργοποίηση)**, **Dynamic (Δυναμικός)** και **Auto (Αυτόματη)**.

COLOR SPACE (ΧΡΩΜΑΤΙΚΟΣ ΧΩΡΟΣ)—Σας επιτρέπει να επιλέξετε τον χρωματικό χώρο. Οι επιλογές είναι: RGB, YCbCr και YPbPr.



ΣΗΜΕΙΩΣΗ:

- 1 Αν αλλάξετε τις ρυθμίσεις **Color Temperature (Θερμοκρασία Χρώματος)**, **RGB Color Adjust (Ρύθμιση Χρωμάτων RGB)**, **Saturation (Κορεσμός χρώματος)**, **Sharpness (Ευκρίνεια)**, **Tint (Χροιά)** και **White Intensity (Ένταση Λευκού Φωτός)**, ο προβολέας αυτόματα μεταβαίνει σε **Προσαρμοσμένη λειτουργία**.

- 2 Ο **Saturation (Κορεσμός χρώματος)**, η **Sharpness (Ευκρίνεια)** και η **Tint (Χροιά)** διατίθενται μόνον όταν η πηγή εισόδου προέρχεται από Component, Composite ή S-Video.

DISPLAY SETTINGS (ΡΥΘΜΙΣΕΙΣ ΟΘΟΝΗΣ) (ΣΕ ΛΕΙΤΟΥΡΓΙΑ H/Y)—

Επιλέξτε και πατήστε για να ενεργοποιήσετε τις ρυθμίσεις απεικόνισης. Το μενού ρυθμίσεων οθόνης παρέχει τις ακόλουθες επιλογές:

Advanced Settings	Dell 7700FullHD	
Image Settings	Horizontal Position	▶ 50
Display Settings	Vertical Position	▶ 50
Projector Settings	Frequency	▶ 60
LAN Settings	Tracking	▶ 50
Wireless Settings	Aspect Ratio	▶ Origin
Menu Settings	Zoom	▶ 1
Power Settings	Zoom Navigation	▶ Press <input checked="" type="checkbox"/>
PIP Settings		
Information		

Resolution : 1920 x 1080

HORIZONTAL POSITION (ΟΡΙΖΟΝΤΙΑ Θ΄ΕΣΗ)—Πατήστε για να μετακινήσετε την εικόνα προς τα δεξιά και για να μετακινήσετε την εικόνα προς τα αριστερά.



VERTICAL POSITION (ΚΑΘΕΤΗ Θ΄ΕΣΗ)—Πατήστε για να μετακινήσετε την εικόνα προς τα επάνω και για να μετακινήσετε την εικόνα προς τα κάτω.

FREQUENCY (ΣΥΧΝΟΤΗΤΑ)—Σας επιτρέπει να αλλάζετε την ταχύτητα του ρολογιού προβολής δεδομένων στην οθόνη για να ταιριάζει με την κάρτα γραφικών του υπολογιστή σας. Εάν δείτε μια κάθετη γραμμή που τρεμοπαίζει, χρησιμοποιήστε το χειριστήριο Frequency (Συχνότητα) για να ελαχιστοποιήσετε τις γραμμές. Αυτή είναι μια ρύθμιση κατά προσέγγιση.



TRACKING (ΕΥΘΥΓΡΑΜΜΙΣΗ)—Συγχρονίστε τη φάση του σήματος προβολής με την κάρτα γραφικών. Εάν εμφανίζεται μια ασταθής εικόνα ή εικόνα που τρεμοπαίζει, χρησιμοποιήστε Tracking (Ευθυγράμμιση) για να τη διορθώσετε. Αυτή είναι μια μικρορύθμιση.

ASPECT RATIO (ΛΟΓΟΣ ΔΙΑΣΤΑΣΕΩΝ)—Επιλέξτε μια αναλογία εικόνας για να αλλάξετε την εμφάνιση της εικόνας. Οι επιλογές είναι: Origin (Προέλευση), 16:9 και 4:3.

- Origin (Προέλευση) — Επιλέξτε Origin (Προέλευση) για να διατηρήσετε την αναλογία εικόνας του προβολέα της εικόνας σύμφωνα με την πηγή εισόδου.
- 16:9 — Η πηγή εισόδου κλιμακώνεται για να χωρέσει στο πλάτος της οθόνης και να προβάλλει 16:9 εικόνα.
- 4:3 — Η πηγή εισόδου κλιμακώνεται για να χωρέσει στην οθόνη και προβάλλει μια εικόνα 4:3.

ZOOM (ΜΕΓΕΘΥΝΣΗ)—Πατήστε το  και το  για να μεγεθύνετε και να προβάλλετε την εικόνα.



Προσαρμόστε την κλίμακα της εικόνας πατώντας το  ή  και πιέστε το  για προβολή μόνον στο τηλεχειριστήριό σας.

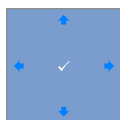

ZOOM NAVIGATION (ΠΛΟΪΓΗΣΗ ΖΟΥΜ)—Πατήστε  για να ενεργοποιήσετε ένα μενού **Zoom Navigation (Πλοήγηση Ζουμ)**.

Χρησιμοποιήστε τα     για πλοήγηση στην οθόνη προβολής.

DISPLAY SETTINGS (ΡΥΘΜΙΣΕΙΣ ΟΘΟΝΗΣ) (ΣΕ ΛΕΙΤΟΥΡΓΙΑ ΒΙΝΤΕΟ)—

Επιλέξτε και πατήστε  για να ενεργοποιήσετε τις ρυθμίσεις απεικόνισης. Το μενού ρυθμίσεων οθόνης παρέχει τις ακόλουθες επιλογές:

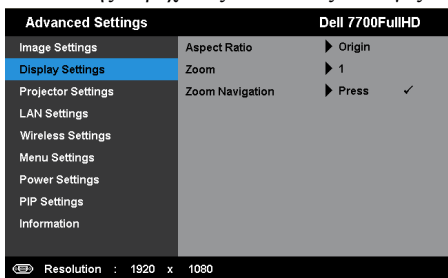



ASPECT RATIO (ΛΟΓΟΣ ΔΙΑΣΤΑΣΕΩΝ)—Επιλέξτε μια αναλογία εικόνας για να αλλάξετε την εμφάνιση της εικόνας. Οι επιλογές είναι: Origin (Προέλευση), 16:9 και 4:3.



- Origin (Προέλευση) — Επιλέξτε Origin (Προέλευση) για να διατηρήσετε την αναλογία εικόνας του προβολέα της εικόνας σύμφωνα με την πηγή εισόδου.

- 16:9 — Η πηγή εισόδου κλιμακώνεται για να χωρέσει στο πλάτος της οθόνης και να προβάλλει 16:9 εικόνα.

- 4:3 — Η πηγή εισόδου κλιμακώνεται για να χωρέσει στην οθόνη και προβάλλει μια εικόνα 4:3.

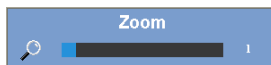
ZOOM (ΜΕΓΕΘΥΝΣΗ)—Πατήστε το  και το  για να μεγεθύνετε και να προβάλλετε την εικόνα.



Προσαρμόστε την κλίμακα της εικόνας πατώντας το  ή  και πιέστε το  για προβολή μόνον στο τηλεχειριστήριό σας.

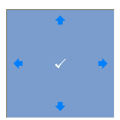

ZOOM NAVIGATION (ΠΛΟΪΓΗΣΗ ΖΟΥΜ)—Πατήστε  για να ενεργοποιήσετε ένα μενού **Zoom Navigation (Πλοήγηση Ζουμ)**.

Χρησιμοποιήστε τα     για πλοήγηση στην οθόνη προβολής.

PROJECTOR SETTINGS (ΡΥΘΜΙΣΕΙΣ ΠΡΟΒΟΛΕΑ)—Επιλέξτε και πατήστε ✓ για να ενεργοποιήσετε τις ρυθμίσεις του προβολέα. Το μενού ρυθμίσεων προβολέα παρέχει τις ακόλουθες επιλογές:

Advanced Settings		Dell 7700FullHD
Image Settings	Auto Source	▶ Off
Display Settings	Auto Keystone	▶ Off
Projector Settings	Horizontal Keystone	▶ 0
LAN Settings	Vertical Keystone	▶ 0
Wireless Settings	Projector Mode	▶ Front
Menu Settings	Speaker	▶ On
Power Settings	Closed Caption	▶ Off
PIP Settings	Test Pattern	▶ Off
Information	Factory Reset	▶ Press ✓

Resolution : 1920 x 1080

AUTO SOURCE (ΑΥΤΟΜΑΤΗ ΠΗΓΗ)—Επιλέξτε το **Off**

(**Απενεργοποίηση**) (προεπιλογή) για να κλειδώσει στο τρέχον σήμα εισόδου. Εάν πατήσετε το κουμπί Source (Πηγή) όταν η λειτουργία **Auto Source (Αυτόματη Πηγή)** έχει καθοριστεί σε **Off (Απενεργοποίηση)**, μπορείτε να επιλέξετε το σήμα εισόδου με μη αυτόματο τρόπο. Επιλέξτε το **On (Ενεργοποίηση)** για αυτόματα εντοπισμό των διαθέσιμων σημάτων εισόδου. Εάν πατήσετε το κουμπί **Source (Πηγή)** όταν ο προβολέας είναι αναμμένος, βρίσκει αυτόματα το επόμενο διαθέσιμο σήμα εισόδου.

AUTO KEYSTONE (ΑΥΤΟΜΑΤΟ ΤΡΑΠΕΖΙΟ)—Επιλέξτε **On**

(**Ενεργοποίηση**) για να προσαρμόσετε την παραμόρφωση της εικόνας που προκαλείται από την κλίση του προβολέα.

HORIZONTAL KEYSTONE (ΟΡΙΖΟΝΤΙΟ ΤΡΑΠΕΖΙΟ)—Χρησιμοποιήστε

τα και για να ρυθμίσετε την οριζόντιο τραπέζιο της εικόνας.

VERTICAL KEYSTONE (ΚΑΘΕΤΟ ΤΡΑΠΕΖΙΟ)—Χρησιμοποιήστε τα

και για να ρυθμίσετε την κάθετο τραπέζιο της εικόνας.

PROJECTOR MODE (ΛΕΙΤΟΥΡΓΙΑ ΠΡΟΒΟΛΕΑ)—Σας επιτρέπει να

επιλέξετε τη λειτουργία του προβολέα, ανάλογα με τον τρόπο με τον οποίο είναι τοποθετημένος ο προβολέας.





- **Οπίσθια Προβολή-Επιφάνεια Εργασίας** — Ο προβολέας αντιστρέφει την εικόνα ώστε να μπορείτε να προβάλλετε πίσω από μια διαφανή οθόνη.
- **Οπίσθια Προβολή-Προσάρτηση σε Οροφή** — Ο προβολέας αντιστρέφει και γυρίζει ανάποδα την εικόνα. Μπορείτε να κάνετε την προβολή πίσω από μια διαφανή οθόνη με τον προβολέα κρεμασμένο από την οροφή.
- **Μπροστινή Προβολή-Επιφάνεια Εργασίας** — Είναι η προεπιλεγμένη ρύθμιση.
- **Μπροστινή Προβολή-Προσάρτηση σε Οροφή** — Ο προβολέας γυρίζει την εικόνα ανάποδα για προβολή προσαρτημένη στην οροφή.

SPEAKER (ΗΧΕΙΟ)—Επιλέξτε **On (Ενεργοποίηση)** για να ενεργοποιήσετε το ηχείο. Επιλέξτε **Off (Απενεργοποίηση)** για να απενεργοποιήσετε το ηχείο.

CLOSED CAPTION (ΥΠΟΤΙΤΛΟΙ)—Επιλέξτε το **On (Ενεργοποίηση)** για να ενεργοποιηθούν οι υπότιτλοι και το μενού υποτίτλων. Διαλέξτε τις κατάλληλες επιλογές υποτίτλων: CC1, CC2, CC3 και CC4.

ΣΗΜΕΙΩΣΗ:

- 1 Η επιλογή υποτίτλων διατίθεται μόνον για το NTSC.
- 2 Οι κλειστοί υπότιτλοι μπορούν να ενεργοποιηθούν μόνο μέσω εισόδων S-Video και Composite Video.

TEST PATTERN (ΜΟΤΙΒΟ ΔΟΚΙΜΗΣ)—Το Μοτίβο δοκιμής χρησιμοποιείται για τη δοκιμή της εστίασης και της ανάλυσης. Μπορείτε να ενεργοποιήσετε ή να απενεργοποιήσετε το **Test Pattern (Μοτίβο Δοκιμής)** by selecting **Off (Απενεργοποίηση)**, 1 ή 2. Μπορείτε επίσης να προκαλέσετε το Test Pattern 1 (Μοτίβο δοκιμής 1) πιέζοντας και κρατώντας πατημένα συγχρόνως τα πλήκτρα  και  στον πίνακα ελέγχου για 2 δευτερόλεπτα. Μπορείτε επίσης να προκαλέσετε το Test Pattern 2 (μοτίβο δοκιμής 2) πιέζοντας και κρατώντας πατημένα συγχρόνως τα πλήκτρα  και  στον πίνακα ελέγχου για 2 δευτερόλεπτα.

Test Pattern 1 (Μοτίβο Δοκιμής 1):

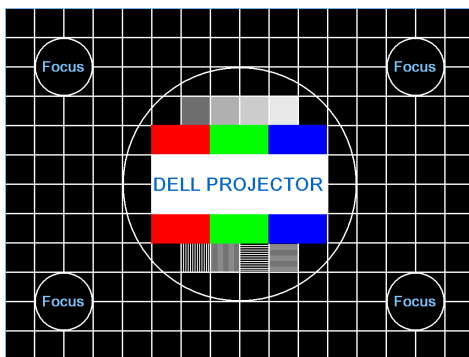

Test Pattern 2 (Μοτίβο Δοκιμής 2):



FACTORY RESET (ΕΡΓΟΣΤΑΣΙΑΚΗ ΕΠΑΝΑΦΟΡΑ)—Επιλέξτε και πατήστε το  για να επαναφέρετε όλες τις ρυθμίσεις στις εργοστασιακές προεπιλογές του. Εμφανίζεται το παρακάτω προειδοποιητικό μήνυμα:



Τα στοιχεία επαναφοράς περιλαμβάνουν τόσο τις ρυθμίσεις πηγών ηλ. υπολογιστή όσο και τις ρυθμίσεις πηγών Βίντεο.

LAN SETTINGS (ΡΥΘΜΙΣΕΙΣ LAN)—Επιλέξτε και πατήστε ✓ για να ενεργοποιήσετε τις ρυθμίσεις LAN. Το μενού ρυθμίσεων LAN παρέχει τις ακόλουθες επιλογές:

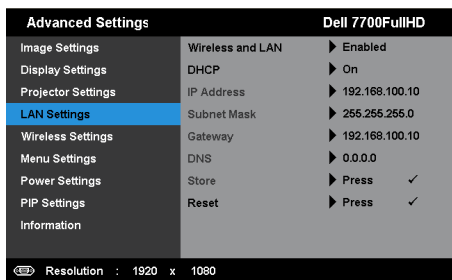

WIRELESS AND LAN (ΑΣΥΡΜΑΤΟ ΚΑΙ LAN)—Επιλέξτε **Enabled (Ενεργοποιήθηκε)** για να ενεργοποιήσετε τη λειτουργία Wireless and LAN (Ασύρματο και LAN).

DHCP—Εάν υπάρχει ένας διακομιστής DHCP στο δίκτυο με το οποίο έχει συνδεθεί ο προβολέας, η διεύθυνση IP θα αποκτηθεί αυτόματα όταν επιλέξετε DHCP On (Ενεργ. DHCP). Εάν το DHCP είναι Off (Απενεργ), ορίστε χειροκίνητα τη IP Address (Διεύθυνση IP), τη Subnet Mask (Μάσκα υποδικτύου) και την Gateway (Πύλη δικτύου). Χρησιμοποιήστε τα και για να επιλέξετε τον αριθμό της IP Address (Διεύθυνσης IP), τη Subnet Mask (Μάσκα υποδικτύου) και την Gateway (Πύλη δικτύου).

Πληκτρολογήστε enter για να επιβεβαιώσετε κάθε αριθμό και κατόπιν χρησιμοποιήστε τα και για να ρυθμίσετε το επόμενο στοιχείο.

IP ADDRESS (ΔΙΕΥΘΥΝΣΗ IP)—Αναθέτει αυτόματα ή χειροκίνητα τη διεύθυνση IP στον προβολέα που έχει συνδεθεί με το δίκτυο.

SUBNET MASK (ΜΑΣΚΑ ΥΠΟΔΙΚΤΥΟΥ)—Διαμορφώνει τη Μάσκα υποδικτύου της σύνδεσης δικτύου.

GATEWAY (ΠΥΛΗ)—Ελέγξτε τη διεύθυνση πύλης δικτύου με τον διαχειριστή δικτύου/συστήματος, εάν το διαμορφώνετε χειροκίνητα.

DNS—Ελέγξτε τη διεύθυνση IP του διακομιστή DNS με τον διαχειριστή δικτύου/συστήματος, εάν το διαμορφώνετε χειροκίνητα.

STORE (ΚΑΤΑΣΤΗΜΑ)—Πατήστε ✓ για να σώσετε τις αλλαγές που έγιναν στις ρυθμίσεις δικτύου.

ΣΗΜΕΙΩΣΗ:

- Χρησιμοποιήστε τα πλήκτρα και για να επιλέξετε IP Address (Διεύθυνση IP), Subnet Mask (Μάσκα υποδικτύου), Gateway (Πύλη), DNS και Store (Κατάστημα).

2. Πατήστε το πλήκτρο ✓ για να εισάγετε την IP Address (Διεύθυνση IP), Subnet Mask (Μάσκα υποδικτύου), Gateway (Πύλη), ή το DNS για να ορίσετε την τιμή. (Η επιλεγμένη επιλογή τονίζεται σε μπλε)
 - a Χρησιμοποιήστε τα πλήκτρα ◀ και ▶ για να κάνετε την επιλογή.
 - b Χρησιμοποιήστε τα πλήκτρα ▲ και ▼ για να ορίσετε την τιμή.
 - c Αφού ολοκληρωθεί η ρύθμιση, πατήστε το πλήκτρο ✓ για έξοδο.
3. Αφού οριστεί η IP Address (Διεύθυνση IP), η Subnet Mask (Μάσκα υποδικτύου), η Gateway (Πύλη) και το DNS, επιλέξτε **Store (Κατάστημα)** και πατήστε το πλήκτρο ✓ για να αποθηκεύσετε τις ρυθμίσεις.
4. Εάν επιλέξετε **Store (Κατάστημα)** χωρίς να πατήσετε το πλήκτρο **Enter**, το σύστημα θα συνεχίσει με τις αρχικές ρυθμίσεις.

RESET (ΕΠΑΝΑΦΟΡΑ)—Πατήστε ✓ για να επαναφέρετε τις διαμορφώσεις του δικτύου.

WIRELESS SETTINGS (ΡΥΘΜΙΣΕΙΣ ΑΣΨΡΜΑΤΟΥ)—Επιλέξτε και πατήστε ✓ για να ενεργοποιήσετε τις ρυθμίσεις για ασύρματο. Το μενού ασύρματων ρυθμίσεων παρέχει τις ακόλουθες επιλογές:

Advanced Settings	Dell 7700FullHD	
Image Settings	Wireless	▶ Connected
Display Settings	DHCP Server	▶ Auto
Projector Settings	Start IP Address	▶ 192.168.100.11
LAN Settings	End IP Address	▶ 192.168.100.254
Wireless Settings	Subnet Mask	▶ 255.255.255.0
Menu Settings	Gateway	▶ 192.168.100.10
Power Settings	DNS	▶ 192.168.100.10
PIP Settings	Store	▶ Press ✓
Information	Reset	▶ Press ✓

Resolution : 1920 x 1080

WIRELESS (ΑΣΨΡΜΑΤΟ)—Η προεπιλεγμένη επιλογή είναι **Connected (Συνδεδεμένο)**. Επιλέξτε το **Disconnected (Αποσυνδεδεμένο)** για να απενεργοποιήσετε την ασύρματη σύνδεση.

 **ΣΗΜΕΙΩΣΗ:** Συστήνεται η χρήση των προεπιλεγμένων ρυθμίσεων για την Ασύρματη σύνδεση.

DHCP SERVER (ΔΙΑΚΟΜΙΣΤΗΣ DHCP)—Σας δίνει τη δυνατότητα να ενεργοποιήσετε τον διακομιστή DHCP της ασύρματης σύνδεσης.

START IP ADDRESS (ΔΙΕΥΘΥΝΣΗ IP ΈΝΑΡΞΗΣ)—Αναθέτει αυτόματα ή χειροκίνητα τη Start IP Address (Διεύθυνση IP Έναρξης) του διακομιστή DHCP στον προβολέα που έχει συνδεθεί ασύρματα.

END IP ADDRESS (ΔΙΕΥΘΥΝΣΗ IP ΛΗΞΗΣ)—Αναθέτει αυτόματα ή χειροκίνητα τη End IP address (Διεύθυνση IP Λήξης) του διακομιστή DHCP στον προβολέα που έχει συνδεθεί ασύρματα.

SUBNET MASK (ΜΑΣΚΑ ΥΠΟΔΙΚΤΥΟΥ)—Διαμορφώνει τη Μάσκα υποδικτύου της ασύρματης σύνδεσης.

GATEWAY (ΠΥΛΗ)—Ελέγξτε τη διεύθυνση πύλης δικτύου με τον διαχειριστή δικτύου/συστήματος, εάν το διαμορφώνετε χειροκίνητα.

DNS—Ελέγξτε τη διεύθυνση IP του διακομιστή DNS με τον διαχειριστή δικτύου/συστήματος, εάν το διαμορφώνετε χειροκίνητα.

STORE (ΚΑΤΑΣΤΗΜΑ)—Πατήστε για να σώσετε τις αλλαγές που έγιναν στις ρυθμίσεις ασύρματης διαμόρφωσης.



ΣΗΜΕΙΩΣΗ:

- Χρησιμοποιήστε τα πλήκτρα και για να επιλέξετε IP Address (Διεύθυνση IP), Subnet Mask (Μάσκα υποδικτύου), Gateway (Πύλη), DNS και Store (Κατάστημα).
- Πατήστε το πλήκτρο για να εισάγετε την IP Address (Διεύθυνση IP), Subnet Mask (Μάσκα υποδικτύου), Gateway (Πύλη), ή το DNS για να ορίσετε την τιμή. (Η επιλεγμένη επιλογή τονίζεται σε μπλε)
 - Χρησιμοποιήστε τα πλήκτρα και για να κάνετε την επιλογή.
 - Χρησιμοποιήστε τα πλήκτρα και για να ορίσετε την τιμή.
 - Αφού ολοκληρωθεί η ρύθμιση, πατήστε το πλήκτρο για έξοδο.
- Αφού οριστεί η IP Address (Διεύθυνση IP), η Subnet Mask (Μάσκα υποδικτύου), η Gateway (Πύλη) και το DNS, επιλέξτε **Store (Κατάστημα)** και πατήστε το πλήκτρο για να αποθηκεύσετε τις ρυθμίσεις.
- Εάν επιλέξετε **Store (Κατάστημα)** χωρίς να πατήσετε το πλήκτρο **Enter**, το σύστημα θα συνεχίσει με τις αρχικές ρυθμίσεις.

RESET (ΕΠΑΝΑΦΟΡΑ)—Πατήστε για να επαναφέρετε την ασύρματη διαμόρφωση.

MENU SETTINGS (ΡΥΘΜΙΣΕΙΣ ΜΕΝΟΥ)—Επιλέξτε και πατήστε ✓ για να ενεργοποιήσετε τις ρυθμίσεις του μενού. Οι ρυθμίσεις του μενού αποτελούνται από τις ακόλουθες επιλογές:

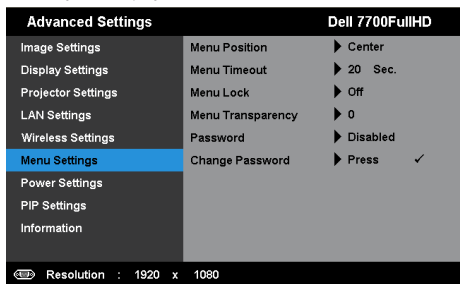

MENU POSITION (ΘΕΣΗ ΜΕΝΟΥ)—Σας επιτρέπει να αλλάξετε τη θέση του μενού OSD στην οθόνη.

MENU TIMEOUT (ΧΡΟΝΟΣ ΕΜΦΑΝΙΣΗΣ ΜΕΝΟΥ)—Σας επιτρέπει να ρυθμίζετε το χρόνο για το OSD Timeout (Χρόνο εμφάνισης OSD). Από προεπιλογή, η OSD εξαφανίζεται μετά από 20 δευτερόλεπτα αδράνειας.

MENU LOCK (ΚΛΕΙΔΩΜΑ ΜΕΝΟΥ)—Επιλέξτε **On (Ενεργοποίηση)** για να ενεργοποιήσετε το κλειδωμά του μενού και να κρύψετε το μενού OSD. Επιλέξτε το **Off (Απενεργοποίηση)** για να απενεργοποιήσετε το Menu Lock (κλειδωμά μενού). Αν θέλετε να απενεργοποιήσετε τη λειτουργία Menu Lock (Κλειδωμά Μενού) και η OSD εξαφανιστεί, πατήστε το κουμπί **Menu (Μενού)** στον πίνακα για 15 δευτερόλεπτα και στη συνέχεια απενεργοποιήστε τη λειτουργία.

MENU TRANSPARENCY (ΔΙΑΦΑΝΕΙΑ ΜΕΝΟΥ)—Επιλέξτε για να αλλάξετε το επίπεδο διαφάνειας του φόντου της OSD.

PASSWORD (ΚΩΔΙΚΟΣ ΠΡΟΣΒΑΣΗΣ)—Όταν είναι ενεργοποιημένη η Password Protect (Προστασία με Κωδικό Πρόσβασης), θα εμφανιστεί μια οθόνη προστασίας η οποία θα σας ζητάει να εισάγετε έναν κωδικό πρόσβασης, όταν το καλώδιο τροφοδοσίας έχει εισαχθεί στην πρίζα και ο προβολέας ενεργοποιηθεί για πρώτη φορά. Από προεπιλογή, η λειτουργία αυτή είναι απενεργοποιημένη. Μπορείτε να ενεργοποιήσετε αυτή τη λειτουργία, επιλέγοντας **Enabled (Ενεργοποιήθηκε)**. Εάν ο κωδικός πρόσβασης έχει ήδη οριστεί ξανά, πληκτρολογήστε πρώτα τον κωδικό και επιλέξτε τη λειτουργία. Αυτή η ιδιότητα ασφαλείας μέσω κωδικού πρόσβασης θα ενεργοποιηθεί την επόμενη φορά που θα ενεργοποιήσετε τον προβολέα. Εάν ενεργοποιήσετε τη λειτουργία αυτή, θα σας ζητηθεί να εισάγετε τον κωδικό πρόσβασης του προβολέα αφού ενεργοποιήσετε τον προβολέα:

1 Απαιτήση εισαγωγής κωδικού πρόσβασης για την πρώτη φορά.

- a Μεταβείτε στο μενού **Menu Settings (Ρυθμίσεις μενού)**, πατήστε το ✓ και κατόπιν επιλέξτε το **Password (Κωδικός πρόσβασης)** για να **Enabled (Ενεργοποιήθηκε)** τις ρυθμίσεις κωδικού πρόσβασης.

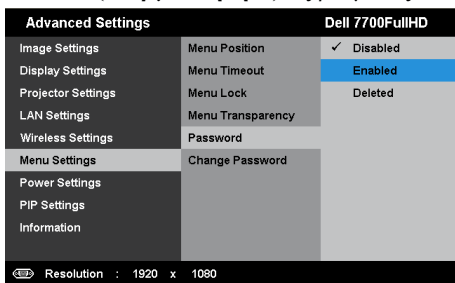

- b Ενεργοποιώντας τη λειτουργία του κωδικού πρόσβασης θα αναδυθεί μία οθόνη αλλαγής. Πληκτρολογήστε έναν 4-ψήφιο αριθμό από την οθόνη και πατήστε ✓.

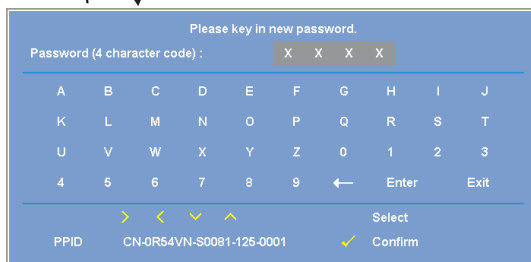

- c Για επιβεβαίωση, εισάγετε ξανά τον κωδικό πρόσβασης.
- d Εάν η επαλήθευση του κωδικού πρόσβασης είναι επιτυχής, μπορείτε να συνεχίσετε με τις λειτουργίες και τα βοηθήματα του προβολέα.
- 2 Εάν εισάγατε λανθασμένο κωδικό πρόσβασης, θα σας δοθούν ακόμα 2 ευκαιρίες. Μετά από τρεις άκυρες προσπάθειες, ο προβολέας θα απενεργοποιηθεί αυτόματα.



ΣΗΜΕΙΩΣΗ: Εάν έχετε ξεχάσει τον κωδικό σας, επικοινωνήστε με την DELL™ ή με εξειδικευμένο προσωπικό υποστήριξης.

- 3 Για να απενεργοποιήσετε τη λειτουργία κωδικού πρόσβασης, επιλέξτε **Απενεργοποιημένος** για να κλείσετε τη λειτουργία.
- 4 Για να διαγράψετε τον κωδικό πρόσβασης, επιλέξτε **Διαγραφή**.

CHANGE PASSWORD (ΑΛΛΑΓΗ ΚΩΔΙΚΟΥ ΠΡΟΣΒΑΣΗΣ)—Πληκτρολογήστε τον αρχικό κωδικό πρόσβασης. Στη συνέχεια εισάγετε το νέο κωδικό πρόσβασης και επιβεβαιώστε ξανά τον νέο κωδικό πρόσβασης.

Please key in the original password.

Password (4 character code) : X X X X

A	B	C	D	E	F	G	H	I	J
K	L	M	N	O	P	Q	R	S	T
U	V	W	X	Y	Z	0	1	2	3
4	5	6	7	8	9	←	Enter	Exit	

Navigation: > < ✓ ^

PPID CN-OR64VN-S0081-125-0001 Confirm

Please key in new password.

Password (4 character code) : X X X X

A	B	C	D	E	F	G	H	I	J
K	L	M	N	O	P	Q	R	S	T
U	V	W	X	Y	Z	0	1	2	3
4	5	6	7	8	9	←	Enter	Exit	

Navigation: > < ✓ ^

PPID CN-OR64VN-S0081-125-0001 Confirm

Please key in new password again.

Password (4 character code) : X X X X

A	B	C	D	E	F	G	H	I	J
K	L	M	N	O	P	Q	R	S	T
U	V	W	X	Y	Z	0	1	2	3
4	5	6	7	8	9	←	Enter	Exit	

Navigation: > < ✓ ^

PPID CN-OR64VN-S0081-125-0001 Confirm

POWER SETTINGS (ΡΥΘΜΙΣΕΙΣ ΡΕΥΜΑΤΟΣ)—Επιλέξτε και πατήστε ✓ για να ενεργοποιήσετε τις ρυθμίσεις ρεύματος. Το μενού ρυθμίσεων τροφοδοσίας παρέχει τις ακόλουθες επιλογές:

Advanced Settings		Dell 7700FullHD
Image Settings	Quick Shutdown	▶ Off
Display Settings	Power Saving	▶ 120 min
Projector Settings	Wireless	▶ Off when Standby
LAN Settings	VGA Output	▶ Off when Standby
Wireless Settings	Lamp Mode	▶ Normal
Menu Settings	Lamp Hour Reset	▶ Press ✓
Power Settings		
PIP Settings		
Information		

Resolution : 1920 x 1080

QUICK SHUTDOWN (ΓΡΗΓΟΡΗ ΑΠΕΝΕΡΓΟΠΟΙΗΣΗ)—Επιλέξτε **On (Ενεργοποίηση)** για να απενεργοποιήσετε τον προβολέα με ένα απλό πάτημα του κουμπιού Power (Τροφοδοσία). Η λειτουργία αυτή επιτρέπει στον προβολέα να απενεργοποιηθεί γρήγορα με γρήγορη ταχύτητα ανεμιστήρα. Αναμένεται ελαφρά υψηλότερος ακουστικός θόρυβος κατά τη διάρκεια της γρήγορης απενεργοποίησης.



ΣΗΜΕΙΩΣΗ: Πριν ανάψετε πάλι τον προβολέα, περιμένετε 60 δευτερόλεπτα για να επιτρέψετε την εξισορρόπηση της εσωτερικής θερμοκρασίας. Ο προβολέας θα χρειαστεί περισσότερο χρόνο για να ενεργοποιηθεί εάν επιχειρήσετε να ενεργοποιήσετε αμέσως. Ο ανεμιστήρας ψύξης του θα λειτουργεί σε πλήρη ταχύτητα για περίπου 30 δευτερόλεπτα για να σταθεροποιηθεί η εσωτερική θερμοκρασία.

POWER SAVING (ΕΞΟΙΚΟΝΟΜΗΣΗ ΕΝΕΡΓΕΙΑΣ)—Επιλέξτε **Off (Απενεργοποίηση)** για να απενεργοποιήσετε τη λειτουργία Power Saving (εξοικονόμησης ενέργειας). Εξ ορισμού, ο προβολέας έχει οριστεί να μεταβεί στη λειτουργία εξοικονόμησης ενέργειας μετά από 120 λεπτά μη δραστηριότητας. Εμφανίζεται ένα μήνυμα προειδοποίησης στην οθόνη εμφανίζοντας μία αντίστροφη μέτρηση 60 δευτερολέπτων πριν τη μετάβαση στη λειτουργία εξοικονόμησης ενέργειας. Πιέστε κάποιο πλήκτρο κατά τη διάρκεια της αντίστροφης μέτρησης για να διακοπεί η λειτουργία εξοικονόμησης ενέργειας.

Μπορείτε επίσης να ορίσετε μία διαφορετική περίοδο καθυστέρησης για να μεταβείτε στη λειτουργία εξοικονόμησης ενέργειας. Το διάστημα καθυστέρησης είναι το χρονικό διάστημα που θέλετε να περιμένει ο προβολέας χωρίς να δέχεται σήμα εισόδου. Η εξοικονόμηση ενέργειας μπορεί να ρυθμιστεί σε 30, 60, 90 ή 120 λεπτά.

Εάν δεν ανιχνευτεί σήμα εισόδου κατά την περίοδο καθυστέρησης, ο προβολέας απενεργοποιείται. Για να ενεργοποιηθεί ο προβολέας πατήστε το κουμπί Power (Τροφοδοσία).

WIRELESS (ΑΣΥΡΜΑΤΟ)—Επιλέξτε **Always On (Πάντα ενεργοποιημένο)** ή **Off when Standby (Σβηστό κατά την αναμονή)** για να ρυθμίσετε τη μονάδα Wireless/LAN (Ασύρματο/LAN) ενώ ο προβολέας βρίσκεται σε κατάσταση αναμονής.

VGA OUTPUT (ΕΞΟΔΟΣ VGA)—Επιλέξτε **Always On (Πάντα ενεργοποιημένο)** ή **Off when Standby (Σβηστό κατά την αναμονή)** για την ιδιότητα εξόδου VGA στην κατάσταση αναμονής του προβολέα.

LAMP MODE (ΛΕΙΤΟΥΡΓΙΑ ΛΑΜΠΑΣ)—Σας επιτρέπει να επιλέξετε ανάμεσα στις λειτουργίες **Normal (Κανονική)** ή **ECO**.

Η κανονική λειτουργία λειτουργεί σε επίπεδο πλήρους τροφοδοσίας. Η λειτουργία ECO λειτουργεί σε χαμηλότερο επίπεδο ισχύος το οποίο μπορεί να παρέχει μεγαλύτερη διάρκεια ζωής της λάμπας, πιο αθόρυβη λειτουργία και πιο σκοτεινή έξοδο προβολής πάνω στην οθόνη.

LAMP HOUR RESET (ΜΗΔΕΝΙΣΜΟΣ ΩΡΩΝ ΛΑΜΠΑΣ)—Πατήστε το ✓ και επιλέξτε **Confirm (Επιβεβαίωση)** για να επαναφέρετε την ώρα της λάμπας.

PIP SETTINGS (ΡΥΘΜΙΣΕΙΣ PIP)—Επιλέξτε και πατήστε ✓ για να ενεργοποιήσετε τις ρυθμίσεις pip. Το μενού ρυθμίσεων pip παρέχει τις ακόλουθες επιλογές:

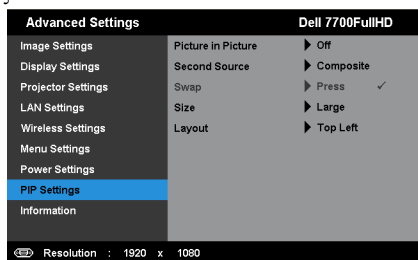

PICTURE IN PICTURE (ΕΙΚΟΝΑ ΣΤΗΝ ΕΙΚΟΝΑ)—Επιλέξτε **On (Ενεργοποίηση)** για να ενεργοποιήσετε η προβολή εικόνας σε εικόνα. Επιλέξτε **Off (Απενεργοποίηση)** για να απενεργοποιηθεί η ιδιότητα.

SECOND SOURCE (ΔΕΥΤΕΡΗ ΠΗΓΗ)—Σας δίνει τη δυνατότητα να επιλέξετε την πιθανή πηγή που διατίθεται στην επιλογή OSD ανάλογα με την τρέχουσα αρχική πηγή εισόδου. Δείτε "Πηγές συνδυασμού PIP" στη σελίδα 117.

SWAP (ΕΝΑΛΛΑΓΗ)—Πατήστε το ✓ για εναλλαγή ανάμεσα στην πρώτη και τη δεύτερη προβολή πηγής.

SIZE (ΜΕΓΕΘΟΣ)—Σας δίνει τη δυνατότητα να προσαρμόσετε το μέγεθος εικόνας της δεύτερης πηγής. Οι επιλογές είναι: **Small (Χαμηλή)**, **Mid (Μεσαία)**, **Large (Μεγάλη)** και **Half (Μισό)**.

LAYOUT (ΔΙΑΤΑΞΗ)—Σας επιτρέπει να αλλάξετε τη θέση της δεύτερης πηγής στις τέσσερις διαφορετικές γωνίες. Οι επιλογές είναι: **Top Left (Επάνω αριστερά)**, **Top Right (Επάνω δεξιά)**, **Bottom Left (Κάτω αριστερά)** και **Bottom Right (Κάτω δεξιά)**.

INFORMATION (ΠΛΗΡΟΦΟΡΙΕΣ)—Το μενού πληροφοριών εμφανίζει τις τρέχουσες ρυθμίσεις του προβολέα.

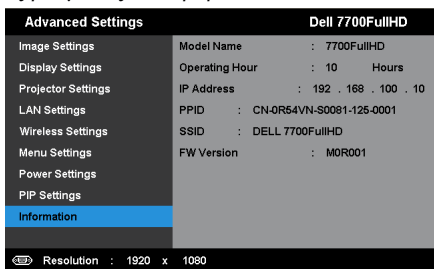

LANGUAGE (ΓΛΩΣΣΑ)

Σας επιτρέπει να ρυθμίζετε τη γλώσσα της OSD. Πατήστε ✓ για να ενεργοποιήσετε ένα μενού Language (Γλώσσα).

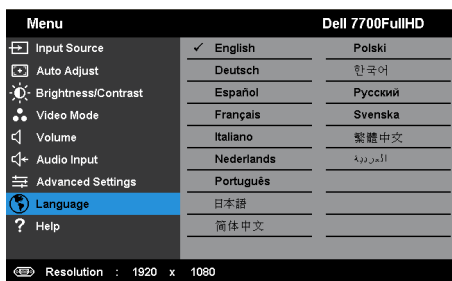

HELP (ΒΟΗΘΕΙΑ)

Αν αντιμετωπίσετε προβλήματα με τον προβολέα, μπορείτε να μπειτε στο μενού βοήθειας για να αντιμετωπίσετε προβλήματα.

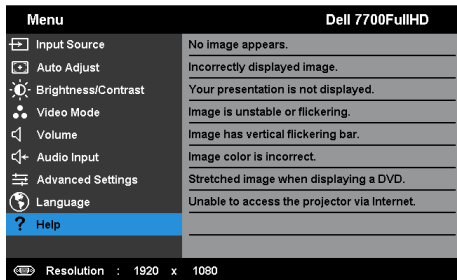

Εγκατάσταση ασύρματης δικτύωσης



ΣΗΜΕΙΩΣΗ: Ο υπολογιστής σας πρέπει να πληροί τουλάχιστον τις ακόλουθες απαιτήσεις:

Λειτουργικό σύστημα:

- Windows
Microsoft Windows XP™ Home ή Professional Service pack 2 (32-bit συνιστάται), Windows Vista 32-bit και Windows® 7 Home ή Professional 32-bit ή 64-bit
- MAC
MacBook και νεότερο, MacOS 10.5 και νεότερο

Ελάχιστες απαιτήσεις υλικού:

- a Intel Dual Core 1,8 MHz ή μεγαλύτερο
- b Απαιτούνται 256 MB RAM, συνιστώνται 512 MB ή περισσότερα
- c Τουλάχιστον 10 MB διαθέσιμος χώρος στο σκληρό δίσκο
- d Το nVIDIA ή η κάρτα γραφικών ATI πρέπει να είναι με 64 MB VRAM ή μεγαλύτερη
- e Προσαρμογέας Ethernet (10 / 100 bps) για σύνδεση Ethernet
- f Ένας προσαρμογέας WLAN που υποστηρίζεται για μία σύνδεση WLAN (οποιαδήποτε συσκευή Wi-Fi 802.11b ή 802.11g ή 802.11n συμβατή με NDIS)

Πρόγραμμα περιήγησης στο Web

Microsoft Internet Explorer 6.0 ή 7.0 (συνιστάται) ή 8.0, Firefox 2.0 και Safari 3.0 και νεότερο

Ενεργοποιήστε τη λειτουργία Wireless (Ασύρματο) στον Προβολέα





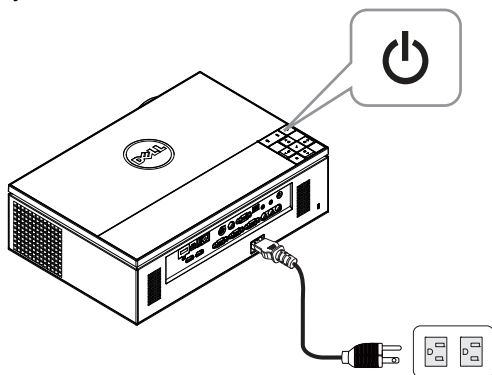

Για να χρησιμοποιήσετε τον προβολέα σας ασύρματα, πρέπει να ολοκληρώσετε τα παρακάτω βήματα:

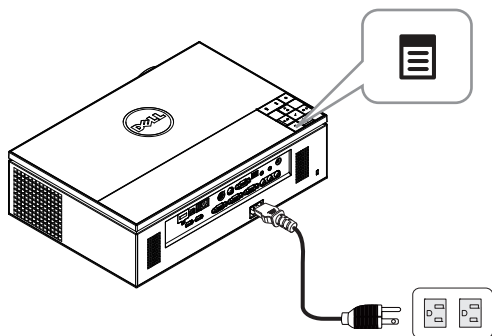
- 1 Εγκαταστήστε το προαιρετικό ασύρματο dongle. Δείτε "Γίνεται εγκατάσταση του Προαιρετικού ασύρματου Dongle" στη σελίδα 11.
- 2 Συνδέστε το καλώδιο τροφοδοσίας στην επιτοίχια πρίζα και πατήστε το πλήκτρο τροφοδοσίας.



- 3 Πατήστε το κουμπί **Menu (Μενού)** στον πίνακα ελέγχου του προβολέα σας ή στο τηλεχειριστήριο.



 **ΣΗΜΕΙΩΣΗ:** Χρησιμοποιήστε τα πλήκτρα , ,  και  για πλοήγηση και το  για επιλογή.

- 4 Η προεπιλογή για την ασύρματη σύνδεση είναι η is **Enabled (Ενεργοποιήθηκε)**. Δείτε "Wireless Settings (Ρυθμίσεις ασύρματου)" στη σελίδα 48.

- 5 Μπείτε στο μενού **INPUT SOURCE (ΠΗΓΗ ΕΙΣΟΔΟΥ)**, επιλέξτε **Wireless/USB (Ασύρματο/USB)** και κατόπιν επιλέξτε **Wireless Display (Ασύρματη οθόνη)** στο υπομενού. Δείτε "ΑΣΥΡΜΑΤΗ ΠΗΓΗ ΕΙΣΟΔΟΥ/USB" στη σελίδα 38.

Εμφανίζεται η **Wireless Guide Screen (Οθόνη Ασύρματου οδηγού)** που παρουσιάζεται παρακάτω:

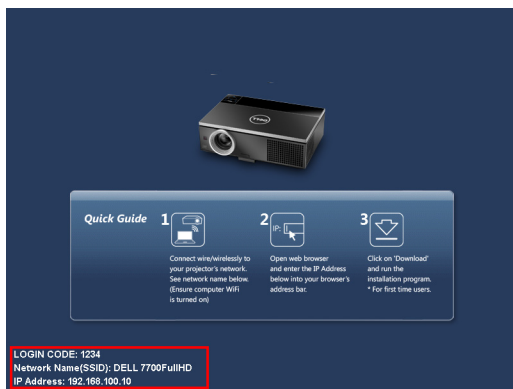

ΣΗΜΕΙΩΣΗ: Εάν η ασύρματη σύνδεση είναι απενεργοποιημένη, ακολουθήστε αυτά τα βήματα για τη ρύθμιση: **ADVANCED SETTINGS (ΡΥΘΜΙΣΕΙΣ ΓΙΑ ΠΡΟΧΩΡΗΜΕΝΟΥΣ)** → **Wireless Settings (Ρυθμίσεις ασύρματου)** → **Wireless (Ασύρματο)** → **Connected (Συνδεδεμένο)**. Η πηγή εισόδου εικόνας θα μεταβεί αυτόματα στην ασύρματη οθόνη, όταν η επιλογή ασύρματου επιλεγεί σε αυτό το βήμα.

Advanced Settings	Dell 7700FullHD	
Image Settings	Wireless	▶ Connected
Display Settings	DHCP Server	▶ Auto
Projector Settings	Start IP Address	▶ 192.168.100.11
LAN Settings	End IP Address	▶ 192.168.100.254
Wireless Settings	Subnet Mask	▶ 255.255.255.0
Menu Settings	Gateway	▶ 192.168.100.10
Power Settings	DNS	▶ 192.168.100.10
PIP Settings	Store	▶ Press ✓
Information	Reset	▶ Press ✓

Resolution : 1920 x 1080

- 6 Σημειώστε το **LOGIN CODE (ΚΩΔΙΚΟΣ ΣΥΝΔΕΣΗΣ)**, το **NETWORK NAME (ΟΝΟΜΑ ΔΙΚΤΥΟΥ) (SSID)** και την **IP ADDRESS (IP ΔΙΕΥΘΥΝΣΗ)**. Θα χρειαστείτε αυτές τις πληροφορίες για να συνδεθείτε αργότερα.

Εγκαταστήστε το Λογισμικό ασύρματης εφαρμογής στον Υπολογιστή σας

7 Συνδέστε τον υπολογιστή σας στο ασύρματο δίκτυο 7700FullHD.

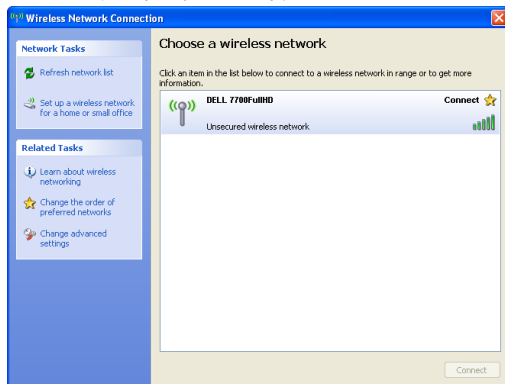

ΣΗΜΕΙΩΣΗ:

- Ο υπολογιστής σας πρέπει να διαθέτει λειτουργία ασύρματου δικτύου για να εντοπίσει τη σύνδεση.
- Όταν συνδέεστε στο ασύρματο δίκτυο 7700FullHD, θα χάσετε την ασύρματη συνδεσιμότητα με άλλα ασύρματα δίκτυα.



ΣΗΜΕΙΩΣΗ: Θυμηθείτε να απενεργοποιήσετε όλους τους διακομιστές μεσολάβησης. (Για Microsoft® Windows Vista: Κάντε κλικ στο **Control Panel** (Πίνακας ελέγχου) > **Internet Options** (Επιλογές διαδικτύου) > **Connections** (Συνδέσεις) > **LAN Settings** (Ρυθμίσεις LAN))

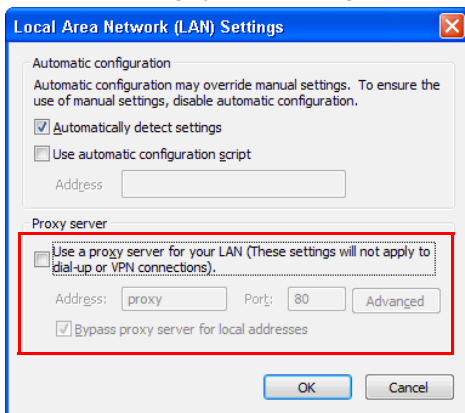

8 Ανοίξτε το πρόγραμμα περιήγησής σας στο internet. Θα κατευθυνθείτε αυτόματα στη διαδικτυακή σελίδα **Διαχείριση ιστού του 7700FullHD**.



ΣΗΜΕΙΩΣΗ: Εάν η ιστοσελίδα δεν φορτωθεί αυτόματα, εισάγετε τη διεύθυνση IP (η προεπιλεγμένη διεύθυνση IP είναι 192.168.100.10) που σημειώνεται από την οθόνη του προβολέα στη γραμμή διευθύνσεων του προγράμματος περιήγησης.

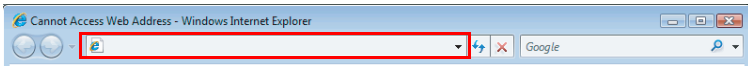

9 Ανοίγει η σελίδα Διαχείριση ιστού 7700FullHD. Για χρήση την πρώτη φορά, πατήστε **Download (Λήψη)**.

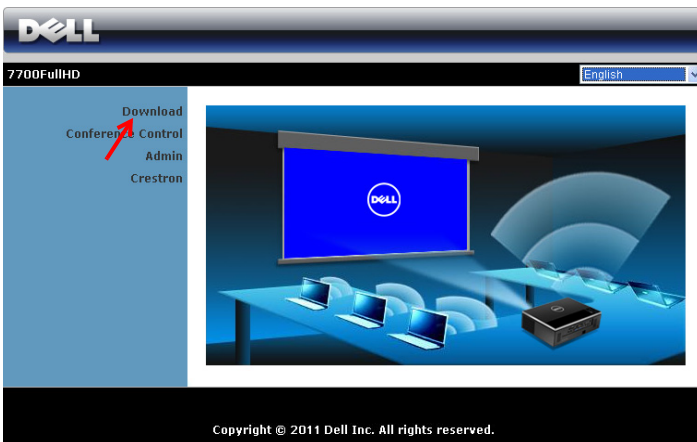

- 10 Επιλέξτε το κατάλληλο λειτουργικό σύστημα, κατόπιν κάντε κλικ στο κουμπί **Download (Λήψη)**.

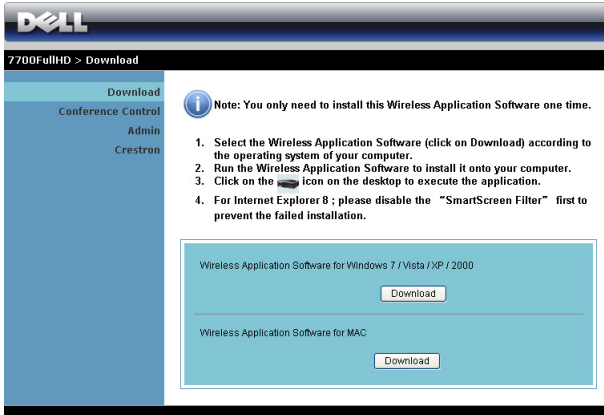

- 11 Πατήστε **Run (Εκτέλεση)** για να συνεχίσετε με τη μοναδική εγκατάσταση του λογισμικού.



ΣΗΜΕΙΩΣΗ: Μπορείτε να επιλέξετε να αποθηκεύσετε το αρχείο και να εγκαταστήσετε αργότερα. Για να συμβεί αυτό, πατήστε **Save (Αποθήκευση)**.



ΣΗΜΕΙΩΣΗ: Εάν δεν μπορείτε να εγκαταστήσετε την εφαρμογή λόγω ακατάλληλων δικαιωμάτων στον υπολογιστή, επικοινωνήστε με τον διαχειριστή δικτύου σας.

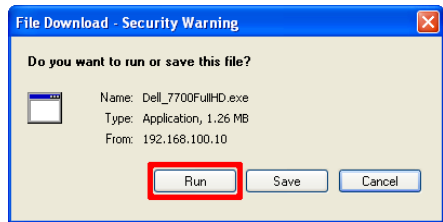

- 12 Θα ξεκινήσει το λογισμικό εγκατάστασης. Ακολουθήστε τις οδηγίες επί της οθόνης για να ολοκληρωθεί η εγκατάσταση.

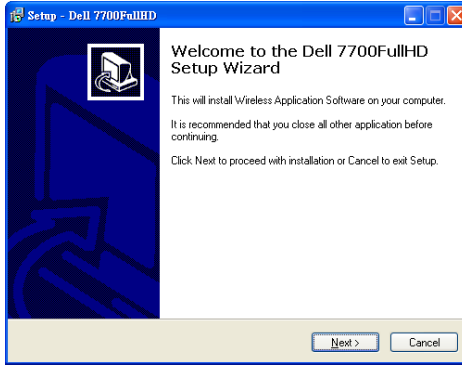

Ξεκινήστε την Ασύρματη Εφαρμογή

Μόλις ολοκληρωθεί η εγκατάσταση, το πρόγραμμα θα εκκινήσει και θα πραγματοποιήσει αναζήτηση αυτόματα. Αν το πρόγραμμα δεν κάνει αυτόματη εκκίνηση, μπορείτε να κάνετε διπλό κλικ στο εικονίδιο  στην επιφάνεια εργασίας για να ξεκινήσει η εφαρμογή. Επιλέξτε το **Dell 7700FullHD** και κατόπιν κάντε κλικ στο **OK**.



Login (Σύνδεση)

Για να επικοινωνήσετε με τον προβολέα σας, εισάγετε τον Κωδικό σύνδεσης που παρέχεται στο Βήμα 6 της Εγκατάσταση ασύρματης δικτύωσης, κατόπιν πατήστε **OK**.















ΣΗΜΕΙΩΣΗ: Εάν δεν εντοπιστεί η **IP Address (Διεύθυνση IP)**, εισάγετε τη **IP Address (Διεύθυνση IP)** που εμφανίζεται στην κάτω αριστερή γωνία της οθόνης.

Κατανόηση των πλήκτρων

Μετά από μία επιτυχημένη σύνδεση, εμφανίζεται η παρακάτω οθόνη:





Λειτουργία Προβολής



Στοιχείο	Περιγραφή
1	Γραμμή κατάστασης Εμφανίζονται οι πληροφορίες IP και LOGIN CODE (ΚΩΔΙΚΟΣ ΣΥΝΔΕΣΗΣ).
	Μενού Πατήστε για να ενεργοποιήσετε ένα μενού της εφαρμογής.
	Πλήκτρο ελαχιστοποίησης Κάντε κλικ για να ελαχιστοποιηθεί η εφαρμογή.
	Πλήκτρο κλεισίματος Κάντε κλικ για να βγείτε από την εφαρμογή.
2	Λειτουργία Κατάστασης
	Λειτουργία Προβολής Πατήστε για να ενεργοποιήσετε τη λειτουργία προβολής.
	Λειτουργία Βίντεο Πατήστε για να ενεργοποιήσετε τη λειτουργία βίντεο.
3	Γραμμή εργαλείων για κουμπιά
	Πλήρης οθόνη Πατήστε για να προβάλλετε την εικόνα σε πλήρη οθόνη.
	Διαχωρισμός 1 Πατήστε για να προβάλλετε την εικόνα στην επάνω αριστερή γωνία της οθόνης.
	Διαχωρισμός 2 Πατήστε για να προβάλλετε την εικόνα στην επάνω δεξιά γωνία της οθόνης.
	Διαχωρισμός 3 Πατήστε για να προβάλλετε την εικόνα στην κάτω αριστερή γωνία της οθόνης.
	Διαχωρισμός 4 Πατήστε για να προβάλλετε την εικόνα στην κάτω δεξιά γωνία της οθόνης.
	ΔΙΑΚ. Κάντε κλικ για να διακόψετε την προβολή.
	Παύση Κάντε κλικ για να γίνει παύση της προβολής.
	Ηχητική προβολή Κάντε κλικ για να γίνει παύση της ηχητικής προβολής.





Στοιχείο	Περιγραφή
4 Κατάσταση Σύνδεσης	
 Εικονίδιο σύνδεσης	Αναβοσβήνει όταν η προβολή είναι σε εξέλιξη.

Προβολή της παρουσίασης

- Για να προβάλλετε την παρουσίαση, κάντε κλικ σε οποιοδήποτε από τα πλήκτρα προβολής .
- Για παύση της παρουσίασης, πατήστε . Το εικονίδιο γίνεται πράσινο.
- Για συνέχιση της παρουσίασης, πατήστε ξανά .
- Για προβολή ήχου της παρουσίασης, πατήστε . Δείτε "Εγκατάσταση ηχητικής προβολής" στη σελίδα 74.
- Για διακοπή της παρουσίασης, πατήστε .

Λειτουργία Βίντεο



Στοιχείο	Περιγραφή
1 Γραμμή εργαλείων για κουμπιά	
 Άνοιγμα	Κάντε κλικ για να ανοίξει ο φάκελος και να αναζητήσετε το αρχείο βίντεο ή μουσικής.
 Αναπαραγωγή	Κάντε κλικ για να ξεκινήσει το πρόγραμμα αναπαραγωγής.
 ΔΙΑΚ.	Κάντε κλικ για να διακόψετε το πρόγραμμα αναπαραγωγής.
 Σίγαση	Κάντε κλικ για να θέσετε σε σιγή/καταργήσετε τη σιγή.



ΣΗΜΕΙΩΣΗ: Οι παρακάτω πληροφορίες διατίθενται μόνον για τη λειτουργία ασύρματης παρουσίασης δεδομένων. Η προβολή εικόνας μπορεί να είναι αργή ή μπορεί να μην προβάλλεται ομαλά εάν προβάλλεται ένα βίντεο κλιπ ή μία κινούμενη εικόνα. Ανατρέξτε στον παρακάτω πίνακα με τον ρυθμό καρτέ για λόγους αναφοράς:

Ρυθμός καρτέ της ασύρματης παρουσίασης

Διαφοροποίηση οθόνης % ¹	Υπολογισμένο καρτέ ανά δευτερόλεπτο ²
<5 %	30 ³
<10%	28 ³
<20%	26 ³
<40%	25 ³
<75%	22 ³
<=100%	20 ³



ΣΗΜΕΙΩΣΗ:

- 1 Το ποσοστό της διαφοροποίησης της οθόνης υπολογίζεται με βάση το 1024 x 768. Παράδειγμα, για την προβολή ενός βίντεο κλιπ 320 x 240 σε έναν επιτραπέζιο υπολογιστή 1024 x 768, η διαφοροποίηση της οθόνης είναι 9,8%.
- 2 Ο πραγματικός ρυθμός καρτέ θα μπορούσε να είναι διαφορετικός ανάλογα με παράγοντες όπως το περιβάλλον του δικτύου, το περιεχόμενο της εικόνας, τις συνθήκες σήματος, τις τοποθεσίες και την απόδοση της ΚΜΕ.
- 3 Υπό καθαρό περιβάλλον WLAN χρησιμοποιώντας μία σύνδεση 802.11g και χωρίς επέκταση της οθόνης.
- 4 Συμπεριεσμένος σε 1024 x 768 και υπό 802.11g.



ΣΗΜΕΙΩΣΗ: Ο υπολογιστής σας δεν θα μπει στο S1 (λειτουργία αναμονής) / S3 (λειτουργία αδράνειας) / S4 (λειτουργία αδρανοποίησης) κατά την εκτέλεση μίας ασύρματης παρουσίασης USB Display (Οθόνη USB) ή USB Viewer (Πρόγραμμα προβολής USB).

Χρήση του μενού

Κάντε κλικ στο  για να εμφανιστεί το μενού.

Web Management
Search for Projector
Make Application Token
Info
Hotkey
About
Exit

WEB MANAGEMENT (ΔΙΑΧΕΪΡΙΣΗ ΙΣΤΟΥ)—Κάντε για να ανοίξει η σελίδα Διαχείριση ιστού. Δείτε "Διαχείριση του Προβολέα από τη Διαχείριση ιστού" στη σελίδα 81.

SEARCH FOR PROJECTOR (ΑΝΑΖΗΤΗΣΗ ΓΙΑ ΤΟΝ ΠΡΟΒΟΛΕΑ)—Πατήστε για να γίνει η αναζήτηση και η σύνδεση με τον ασύρματο προβολέα.

MAKE APPLICATION TOLEN (ΠΡΑΓΜΑΤΟΠΟΙΗΣΤΕ ΤΟ ΑΔΕΙΟΔΟΤΙΚΟ ΕΦΑΡΜΟΓΗΣ)—Κάντε κλικ για να φτιάξετε το αδειοδοτικό της εφαρμογής. Δείτε "Πραγματοποιήστε το Αδειοδοτικό εφαρμογής" στη σελίδα 103.

INFO (ΠΛΗΡΟΦΟΡΙΕΣ)—Πατήστε για προβολή των πληροφοριών του συστήματος.

HOTKEY (ΚΟΥΜΠΙ ΣΥΝΤΟΜΕΥΣΗΣ)—Πατήστε για προβολή των πληροφοριών του κουμπιού συντόμευσης.

ABOUT (ΣΧΕΤΙΚΑ ΜΕ)—Πατήστε για προβολή της έκδοσης της εφαρμογής.

EXIT (ΈΞΟΔΟΣ)—Κάντε κλικ για να κλείσει η εφαρμογή.

Εγκατάσταση του Presentation to Go (PtG)

Οι ελάχιστες απαιτήσεις συστήματος για την εγκατάσταση του PtG έχουν ως εξής:

Λειτουργικό σύστημα:

- Windows

Microsoft Windows XP™ Home ή Professional Service pack 2/3 (32-bit συνιστάται), Windows Vista 32-bit, ή Windows® 7 Home ή Professional 32-bit ή 64-bit

- Office 2003 ή Office 2007

Για να χρησιμοποιήσετε το USB Viewer (Πρόγραμμα προβολής USB) σας, πρέπει να ολοκληρώσετε τα παρακάτω βήματα:

"Η επιλογή **Wireless and LAN (Ασύρματο και LAN)**" και η προεπιλογή "**Wireless connection (Ασύρματη σύνδεση)**." είναι ενεργοποιημένη.

- 1 Σύνδεση της μονάδας USB Flash στον προβολέα σας.



ΣΗΜΕΙΩΣΗ:

- Υποστηρίζει μόνον φωτογραφίες μορφής JPEG μεταξύ 10 MB x 40 M pixels.
 - Ο μετατροπέας του PtG μπορεί να μετατρέψει τα αρχεία PowerPoint σας σε αρχεία PtG. Δείτε "Εγκαταστήστε το Λογισμικό εφαρμογής PtG στον Υπολογιστή σας" στη σελίδα 72.
 - Μπορείτε να λάβετε το "Μετατροπέας PtG - Lite" από τον ιστότοπο Υποστήριξης της Dell στη διεύθυνση support.dell.com.
- 2 Στο μενού **INPUT SOURCE (ΠΗΓΗ ΕΙΣΟΔΟΥ)**, επιλέξτε **Wireless/USB (Ασύρματο/USB)** και κατόπιν επιλέξτε **USB Viewer (Πρόγραμμα προβολής USB)** στο υπομενού. Δείτε "ΑΣΥΡΜΑΤΗ ΠΗΓΗ ΕΙΣΟΔΟΥ/USB" στη σελίδα 38.



ΣΗΜΕΙΩΣΗ:

- 1 Όταν απενεργοποιηθεί η λειτουργία Ασύρματο και LAN, μεταβείτε στο μενού **LAN Settings (Ρυθμίσεις LAN)**, επιλέξτε "**Enabled (Ενεργοποιήθηκε)**" στην επιλογή "**Wireless and LAN (Ασύρματο και LAN)**" για να ενεργοποιηθεί η λειτουργία Wireless and LAN (Ασύρματο και LAN).
- 2 Όταν αποσυνδεθεί η Ασύρματη σύνδεση, μεταβείτε στο μενού **Wireless Settings (Ρυθμίσεις ασύρματου)**, επιλέξτε το "**Connected (Συνδεδεμένο)**" στην επιλογή **Wireless (Ασύρματο)** για να ενεργοποιήσετε την ασύρματη σύνδεση.

Πρόγραμμα προβολής PtG

Το σύστημα θα παραμείνει σε αυτή τη σελίδα όταν είναι έτοιμο.



Πρόγραμμα προβολής Φωτογραφιών

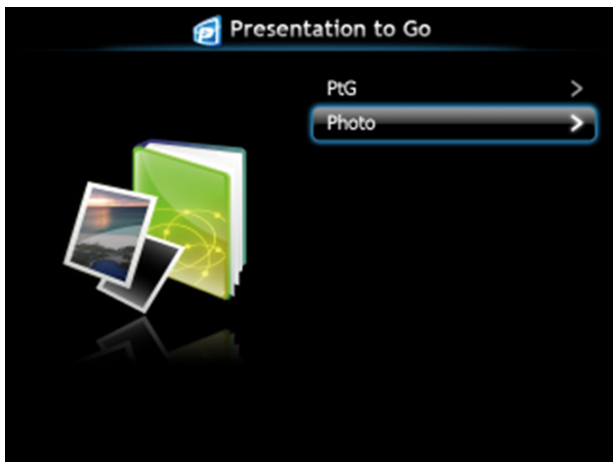

Εισαγωγή λειτουργίας PtG/Photo (Φωτογραφία)

Εμφάνιση έγκυρων αρχείων PtG και Photo (Φωτογραφίας) τα οποία είναι αποθηκευμένα σε δίσκο USB.



ΣΗΜΕΙΩΣΗ: Εάν εντοπιστεί μόνον ένας δίσκος, το σύστημα θα παραλείψει αυτό το βήμα.



Επισκόπηση PtG



Photo Overview (Επισκόπηση φωτογραφίας)

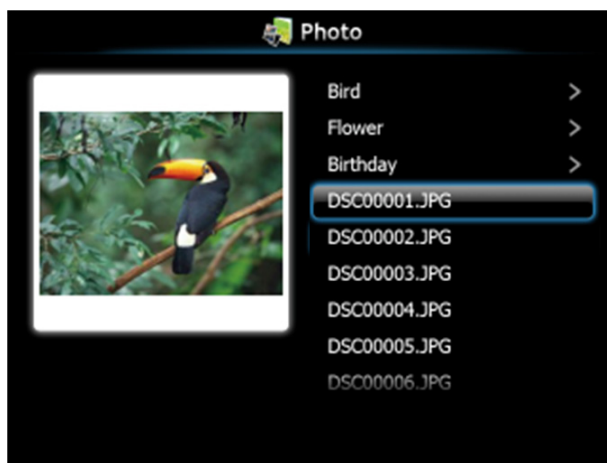

ΣΗΜΕΙΩΣΗ: Υποστηρίζει 14 γλώσσες μορφής ονόματος αρχείων φωτογραφίας (Languages (Γλώσσες): English (Αγγλικά), Dutch (Ολλανδικά), French (Γαλλικά), German (Γερμανικά), Italian (Ιταλικά), Japanese (Ιαπωνικά), Korean (Κορεατικά), Polish (Πολωνικά), Portuguese (Πορτογαλικά), Russian (Ρωσικά), Simplified Chinese (Απλοποιημένα Κινέζικα), Spanish (Ισπανικά), Swedish (Σουηδικά) και Traditional Chinese (Παραδοσιακά Κινέζικα)).

Πλήκτρα-Εισαγωγή

Χρησιμοποιήστε τα πλήκτρα επάνω, κάτω και αριστερά και το πλήκτρο ✓ στον πίνακα ελέγχου του προβολέα σας ή στο τηλεχειριστήριο για να επιλέξετε.

Πλήκτρο	Πάνω	Κάτω	Αριστερά	Δεξιά	Μπίτε στο
Λειτουργία PtG	Πάνω	Κάτω	Πίσω	Χωρίς λειτουργία	Εισαγωγή
Αναπαραγωγή PtG	Προηγ. σελίδα	Επόμενη σελίδα	Πίσω	Χωρίς λειτουργία	Επόμενη παύση
Φωτογραφία	Πάνω	Κάτω	Πίσω	Χωρίς λειτουργία	Εισαγωγή
Αναπαραγωγή φωτογραφιών	Προηγ. σελίδα	Επόμενη σελίδα	Πίσω	Χωρίς λειτουργία	Χωρίς λειτουργία

- ✎ **ΣΗΜΕΙΩΣΗ:** Εάν μπείτε στο μενού OSD ενώ χρησιμοποιείτε το PtG, η πλοήγηση PtG μέσω των πλήκτρων επάνω, κάτω και αριστερά δεν θα λειτουργεί.

Εγκαταστήστε το Λογισμικό εφαρμογής PtG στον Υπολογιστή σας

Ακολουθήστε τις οδηγίες επί της οθόνης για να ολοκληρωθεί η εγκατάσταση.

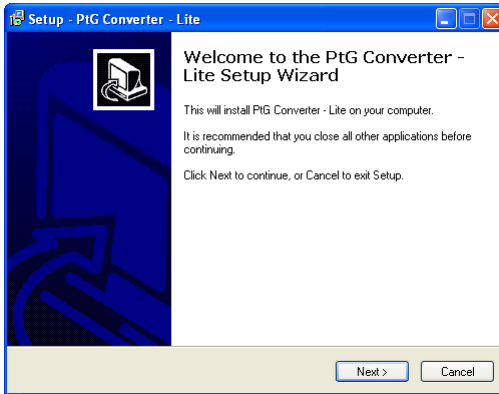

- ✎ **ΣΗΜΕΙΩΣΗ:** Μπορείτε να λάβετε το "Μετατροπέας PtG - Lite" από τον ιστότοπο Υποστήριξης της Dell στη διεύθυνση support.dell.com.

Χρήση του Μετατροπέα PtG

- 1 Εκκινήστε το "PtG Converter - Lite.exe" ή κάντε διπλό κλικ στο εικονίδιο στην επιφάνεια εργασίας για να ξεκινήσει η εφαρμογή.

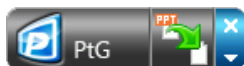

- 2 Κάντε κλικ  για να επιλέξετε ένα αρχείο PowerPoint και να ξεκινήσει η μετατροπή.

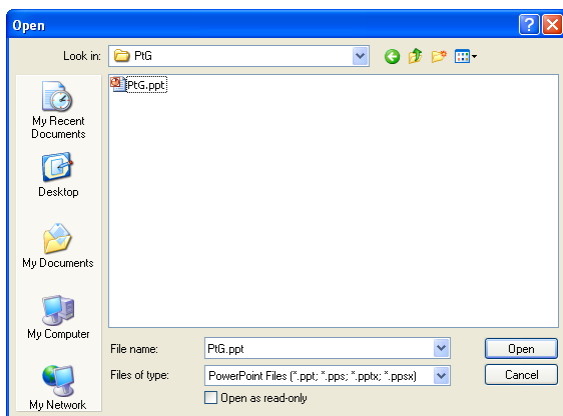

- 3 Κάντε κλικ στο πλήκτρο **Browse (Περιήγηση)** για να επιλέξετε την θέση αποθήκευσης και κατόπιν πατήστε OK.

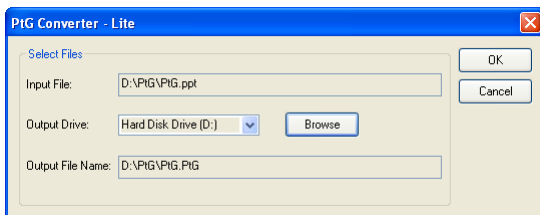

ΣΗΜΕΙΩΣΗ:

- 1 Εάν ο υπολογιστής σας δεν έχει εγκατεστημένο το MS PowerPoint, θα αποτύχει η μετατροπή αρχείου.
- 2 Ο Μετατροπέας PtG υποστηρίζει μόνον μέχρι 20 σελίδες.
- 3 Ο Μετατροπέας PtG υποστηρίζει μόνον τη μετατροπή αρχείων .ppt σε αρχεία .PtG.

Εγκατάσταση ηχητικής προβολής

Η Audio Projection (Ηχητική προβολή) υποστηρίζει μόνον την πηγή εισόδου **Wireless Display (Ασύρματη οθόνη)** και **LAN Display (Προβολή LAN)**.

Οι ελάχιστες απαιτήσεις συστήματος έχουν ως εξής:

Λειτουργικό σύστημα:

- Windows
Microsoft Windows XP™ Home ή Professional Service pack 2/3 (32-bit συνιστάται), Windows Vista 32-bit, ή Windows® 7 Home ή Professional 32-bit ή 64-bit
- MAC
MacBook Pro και νεώτερο, MacOS 10.5 και νεώτερο

Ελάχιστες απαιτήσεις υλικού:

- a Intel® Core™ i5-460 MHz (2,53 GHz/Turbo 2,8 GHz) ή μεγαλύτερο
- b Συνιστάται ανεξάρτητη κάρτα γραφικών 1 GB DDR3 VRAM ή μεγαλύτερη
- c Απαιτείται Μνήμη 2 GB διπλού καναλιού DDR3 SDRAM στα 1066 MHz ή συνιστάται μεγαλύτερη
- d Gigabit Ethernet
- e Ενσωματωμένη συσκευή Wi-Fi 802.11 b/g/n για σύνδεση WLAN



ΣΗΜΕΙΩΣΗ: Εάν ο υπολογιστής σας δεν ανταποκρίνεται στις ελάχιστες απαιτήσεις υλικού, η ηχητική προβολή μπορεί να έχει κενά ή θόρυβο. Ανταποκριθείτε στις συνιστώμενες απαιτήσεις συστήματος για βέλτιστη απόδοση της ηχητικής προβολής.



ΣΗΜΕΙΩΣΗ: Εάν θέλετε να χρησιμοποιήσετε την ασύρματη σύνδεση για προβολή ήχου, πρέπει να είναι εγκατεστημένο το προαιρετικό ασύρματο dongle. Δείτε "Γίνεται εγκατάσταση του Προαιρετικού ασύρματου Dongle" στη σελίδα 11.



ΣΗΜΕΙΩΣΗ: Για τη λειτουργία ηχητικής προβολής, πρέπει να είναι εγκατεστημένη μία επιπλέον μονάδα. Μία αναδυόμενη οθόνη θα σας ειδοποιήσει εάν ο υπολογιστής σας χρειάζεται την εγκατάσταση της μονάδας. Μπορείτε να λάβετε τη Μονάδα ηχητικής προβολής από τον ιστότοπο Υποστήριξης της Dell στη διεύθυνση support.dell.com.



ΣΗΜΕΙΩΣΗ: Θύρες / Πρωτόκολλο για σύνδεση με τον προβολέα για προβολή μέσω Ethernet:

UDP:	1047,	(εφεδρικό αντίγραφο: 1048, 1049)
TCP:	3268, 515, 1688, 1041	(εφεδρικό αντίγραφο: 389, 8080, 21)

Ενεργοποιήστε τη λειτουργία Wireless (Ασύρματο) ή LAN στον Προβολέα

- 1 Συνδέστε το καλώδιο τροφοδοσίας και ενεργοποιήστε τον προβολέα πατώντας το πλήκτρο τροφοδοσίας.

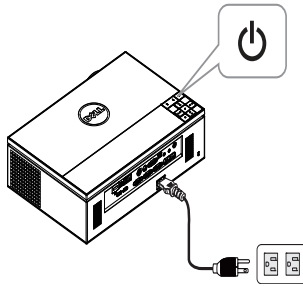

- 2.1 Εάν το LAN χρησιμοποιείται για ηχητική προβολή, ακολουθήστε αυτά τα βήματα για να ενεργοποιηθεί η λειτουργία Wireless and LAN (Ασύρματο και LAN) (προεπιλογή είναι **Enabled (Ενεργοποιήθηκε)**): **Advanced Settings (Ρυθμίσεις για προχωρημένους) → LAN Settings (Ρυθμίσεις LAN) → Wireless and LAN (Ασύρματο και LAN) → Enabled (Ενεργοποιήθηκε)**.

Advanced Settings		Dell 7700FullHD
Image Settings	Wireless and LAN	▶ Enabled
Display Settings	DHCP	▶ On
Projector Settings	IP Address	▶ 192.168.100.10
LAN Settings	Subnet Mask	▶ 255.255.255.0
Wireless Settings	Gateway	▶ 192.168.100.10
Menu Settings	DNS	▶ 0.0.0.0
Power Settings	Store	▶ Press ✓
PIP Settings	Reset	▶ Press ✓
Information		

Resolution : 1920 x 1080

- 2.2 Εάν το Ασύρματο χρησιμοποιείται για ηχητική προβολή, ακολουθήστε αυτά τα βήματα για να ενεργοποιηθεί η ασύρματη σύνδεση (προεπιλογή είναι **Connected (Συνδεδεμένο)**): **Advanced Settings (Ρυθμίσεις για προχωρημένους) → Wireless Settings (Ρυθμίσεις ασύρματου) → Wireless (Ασύρματο) → Connected (Συνδεδεμένο)**.

Advanced Settings		Dell 7700FullHD
Image Settings	Wireless	▶ Connected
Display Settings	DHCP Server	▶ Auto
Projector Settings	Start IP Address	▶ 192.168.100.11
LAN Settings	End IP Address	▶ 192.168.100.254
Wireless Settings	Subnet Mask	▶ 255.255.255.0
Menu Settings	Gateway	▶ 192.168.100.10
Power Settings	DNS	▶ 192.168.100.10
PIP Settings	Store	▶ Press ✓
Information	Reset	▶ Press ✓

Resolution : 1920 x 1080

- 3 Μπείτε στο μενού **Input Source (Πηγή εισόδου)**, επιλέξτε το **Wireless/USB (Ασύρματο/USB)** και κατόπιν επιλέξτε το **Wireless Display (Ασύρματη οθόνη)** στο υπομενού.

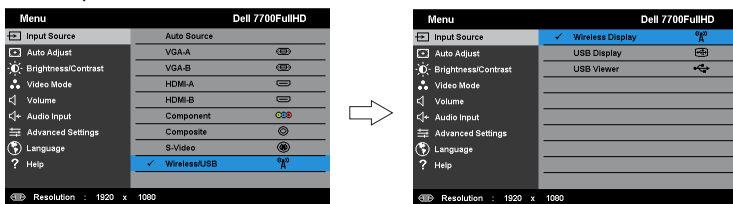

Εμφανίζεται η Οθόνη Ασύρματου οδηγού που παρουσιάζεται παρακάτω:



- 4 Σημειώστε το **LOGIN CODE (ΚΩΔΙΚΟΣ ΣΥΝΔΕΣΗΣ)**, το **NETWORK NAME (ΟΝΟΜΑ ΔΙΚΤΥΟΥ) (SSID)** και την **IP ADDRESS (IP ΔΙΕΥΘΥΝΣΗ)**. Θα χρειαστείτε αυτές τις πληροφορίες για να συνδεθείτε αργότερα.

Εγκαταστήστε το Λογισμικό ασύρματης εφαρμογής στον Υπολογιστή σας

- 5 Το "Wireless Application Software (Λογισμικό ασύρματης εφαρμογής)" είναι απαραίτητο, εάν το Wireless (Ασύρματη) ή το LAN χρησιμοποιείται για την εγκατάσταση της Audio Projection (Ηχητικής προβολής). Λάβετε και εγκαταστήστε το λογισμικό την πρώτη φορά που χρησιμοποιείτε την Audio Projection (Ηχητική προβολή). Εάν έχει εγκατασταθεί ήδη, παραλείψτε το **Βήμα 5 - 6**.



ΣΗΜΕΙΩΣΗ: Χρειάζεται να εγκαταστήσετε το "Wireless Application Software (Λογισμικό ασύρματης εφαρμογής)" **μόνον** μία φορά.

- 6 Για τα βήματα λήψης και εγκατάστασης του Wireless Application Software (Λογισμικό ασύρματης εφαρμογής), ανατρέξτε στο "βήματα 7 έως 12 του "Εγκατάσταση ασύρματης δικτύωσης" στη σελίδα 56.

-  **ΣΗΜΕΙΩΣΗ:** Εάν χρησιμοποιείται το LAN για ηχητική προβολή, συνδέστε το καλώδιο LAN στον προβολέα και τον υπολογιστή.

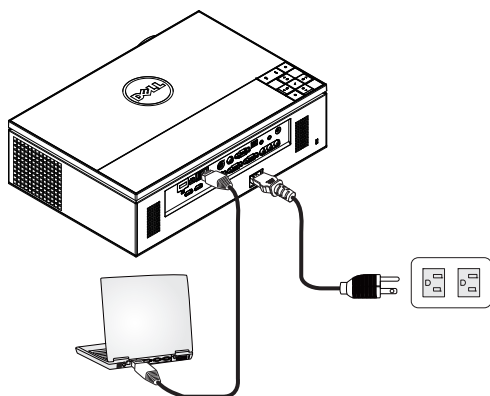

Ξεκινήστε την Ασύρματη Εφαρμογή

- 7 Μόλις ολοκληρωθεί η εγκατάσταση, το πρόγραμμα θα εκκινήσει αυτόματα. Ή μπορείτε να κάνετε διπλό κλικ στο εικονίδιο  στην επιφάνεια εργασίας για να ξεκινήσει η εφαρμογή.

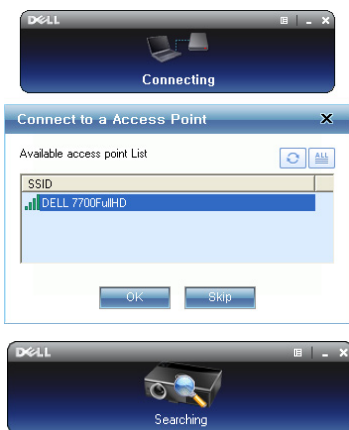

 **ΣΗΜΕΙΩΣΗ:**

- 1 Εάν επιλέξετε LAN για προβολή, κάντε κλικ στο "**Skip (Παράλειψη)**".
- 2 Εάν επιλέξετε Ασύρματο για προβολή, επιλέξτε **Dell 7700FullHD** και κατόπιν κλικ στο "**OK**".

Login (Σύνδεση)

- 8 Για να επικοινωνήσετε με τον προβολέα σας, εισάγετε τον Κωδικό σύνδεσης (βλέπε Βήμα 4) και κατόπιν πατήστε OK.



ΣΗΜΕΙΩΣΗ: Εάν δεν εντοπιστεί η **IP Address (Διεύθυνση IP)**, εισάγετε τη **IP Address (Διεύθυνση IP)** που εμφανίζεται στην κάτω αριστερή γωνία της ασύρματης οθόνης.

- 9 Έχετε τώρα συνδεθεί στην Ασύρματη Εφαρμογή 7700FullHD. Κάντε κλικ στο πλήκτρο "Play (Αναπαραγωγή)," στην εφαρμογή για να ξεκινήσει η προβολή LAN ή η ασύρματη προβολή.



ΣΗΜΕΙΩΣΗ: Μπορείτε να χρησιμοποιήσετε τα χειριστήρια για προβολή σε πλήρη οθόνη ή σε λειτουργία διαιρεμένης οθόνης.

- 10 Κάντε κλικ το πλήκτρο "**Audio Projection (Ηχητική προβολή)**" στην εφαρμογή για να ενεργοποιηθεί η λειτουργία **Audio Projection (Ηχητική προβολή)**.



ΣΗΜΕΙΩΣΗ: Για τη λειτουργία ηχητικής προβολής πρέπει να έχει εγκατασταθεί μία επιπλέον μονάδα, εάν, ο υπολογιστής σας δεν έχει εγκατεστημένη μονάδα, θα αναδυθεί ένα μήνυμα δηλώνοντας ότι πρέπει να εγκατασταθεί η μονάδα. Μπορείτε να λάβετε τη "**επιπλέον μονάδα**" από τον ιστότοπο Υποστήριξης της Dell στη διεύθυνση **support.dell.com**.

- 11 Εκτέλεση στο Windows Media Player ή άλλο λογισμικό αναπαραγωγής ήχου (παράδειγμα: Πρόγραμμα αναπαραγωγής Winamp...) στον υπολογιστή σας.



Εγκατάσταση Ροής Βίντεο

Η Video Stream (Ροή Βίντεο) υποστηρίζει μόνον την πηγή Wireless Display (Ασύρματη οθόνη) και πηγή εισόδου LAN Display (Οθόνη LAN).

Οι ελάχιστες απαιτήσεις συστήματος έχουν ως εξής:

Λειτουργικό σύστημα:

- Windows
Microsoft Windows XP™ Home ή Professional Service pack 2/3 (32-bit συνιστάται), Windows Vista™ 32-bit, ή Windows® 7 Home ή Professional 32-bit ή 64-bit
- MAC
MacBook Pro και νεώτερο, MacOS 10.5 και νεώτερο

Ελάχιστες απαιτήσεις υλικού:

- a Dual® Core™ 1,8 GHz ή μεγαλύτερο
- b Συνιστάται ανεξάρτητη κάρτα γραφικών 64 MB VRAM ή μεγαλύτερη
- c 2 GB DDR SDRAM μνήμη ή συνιστάται μεγαλύτερη
- d Gigabit Ethernet
- e Ενσωματωμένη συσκευή Wi-Fi 802.11 b/g/n για σύνδεση WLAN



ΣΗΜΕΙΩΣΗ: Εάν ο υπολογιστής σας δεν ανταποκρίνεται στις ελάχιστες απαιτήσεις υλικού, η ροή βίντεο μπορεί να έχει κενά. Ανταποκριθείτε στις συνιστώμενες απαιτήσεις συστήματος για βέλτιστη απόδοση της ροής βίντεο.



ΣΗΜΕΙΩΣΗ: Εάν θέλετε να χρησιμοποιήσετε την ασύρματη ιδιότητα, πρέπει να είναι εγκατεστημένο το προαιρετικό ασύρματο dongle. Δείτε "Γίνεται εγκατάσταση του Προαιρετικού ασύρματου Dongle" στη σελίδα 11.



ΣΗΜΕΙΩΣΗ: Θύρες / Πρωτόκολλο για σύνδεση με τον προβολέα για προβολή μέσω Ethernet:

UDP: 1047, (εφεδρικό αντίγραφο: 1048, 1049)

TCP: 3268, 515, 1688, 1041 (εφεδρικό αντίγραφο: 389, 8080, 21)

Μορφή Ροής βίντεο που υποστηρίζεται

Μορφή αρχείου	Μορφοποίηση βίντεο	Μέγ. ανάλυση	Μορφοποίηση ήχου
MP4, MOV	H.263	FWVGA (854x480)	AAC LC, LPCM
MP4, MOV	H.264	Έως 720P30	AAC LC, LPCM, MP3
MP4, MOV	MPEG-4	Έως 720P30	AAC LC, LPCM, MP3
ASF	WMV9/VC-1	Έως 720P24	WMA

Ενεργοποιήστε τη λειτουργία Wireless (Ασύρματο) ή LAN στον Προβολέα

Ανατρέξτε στα "βήματα 1 με 4 του Εγκατάσταση ηχητικής προβολής" στο σελίδα 74 για οδηγίες σχετικά με το πως να καταστεί δυνατή η ασύρματη ή η ιδιότητα LAN.

Εγκαταστήστε το Λογισμικό ασύρματης εφαρμογής στον Υπολογιστή σας

Ανατρέξτε στα "βήματα 5 με 6 του Εγκατάσταση ηχητικής προβολής" στο σελίδα 76 για οδηγίες σχετικά με τον τρόπο εγκατάστασης του Λογισμικού Ασύρματης Εφαρμογής της Dell.

Ξεκινήστε την Ασύρματη Εφαρμογή

Ανατρέξτε στα "βήμα 7 του Εγκατάσταση ηχητικής προβολής" στο σελίδα 77 για οδηγίες σχετικά με την εκκίνηση της εφαρμογής.

Σύνδεση

Ανατρέξτε στα "βήμα 8 του Εγκατάσταση ηχητικής προβολής" στο σελίδα 78 για οδηγίες σχετικά με τη σύνδεση της εφαρμογής.

- 1 Έχετε τώρα συνδεθεί στην Ασύρματη Εφαρμογή 7700FullHD. Κάντε κλικ στο πλήκτρο "**Video Mode (Λειτουργία Βίντεο)**" για να μεταβείτε στην οθόνη Λειτουργίας Βίντεο.



- 2 Κάντε κλικ στο  για να επιλέξετε τα αρχεία βίντεο ή μουσικής και να ξεκινήσει το πρόγραμμα αναπαραγωγής.



ΣΗΜΕΙΩΣΗ: Επιλέξτε το αρχείο βίντεο ή μουσικής, κατόπιν πατήστε Αναπαραγωγή. Ο προβολέας θα τεθεί πρώτα σε κατάσταση αδρανοποίησης, θα αναπαραγάγει το αρχείο βίντεο ή μουσικής μετά από λίγα δευτερόλεπτα.

Διαχείριση του Προβολέα από τη Διαχείριση ιστού

Ρύθμιση των παραμέτρων δικτύου

Εάν ο προβολέας συνδέεται με ένα δίκτυο μπορείτε να μπειτε στον προβολέα χρησιμοποιώντας ένα φυλλομετρητή ιστού. Για τη ρύθμιση των παραμέτρων δικτύου, ανατρέξτε στο "LAN Settings (Ρυθμίσεις LAN)" στη σελίδα 47.

Πρόσβαση στη Διαχείριση ιστού

Χρησιμοποιήστε το Internet Explorer 6,0 και νεότερη έκδοση ή το Firefox 2,0 και νεότερη έκδοση και εισάγετε τη διεύθυνση IP. Μπορείτε πλέον να μπειτε στη Διαχείριση ιστού και να διαχειριστείτε τον προβολέα από μία απομακρυσμένη θέση.

Αρχική σελίδα

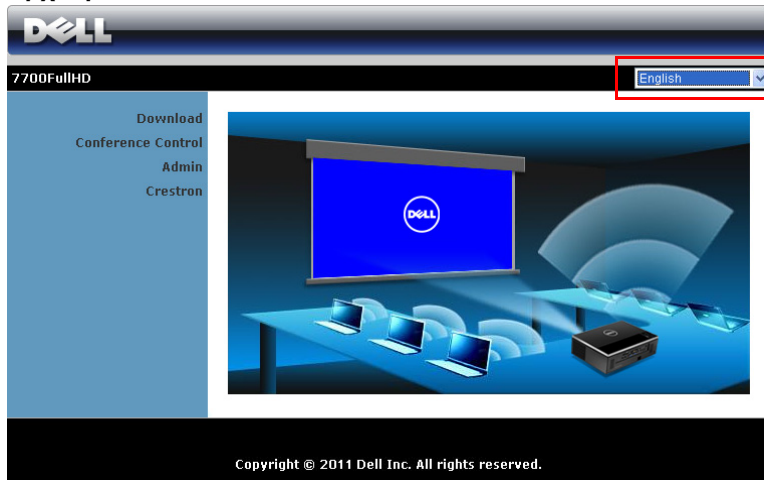

- Μπειτε στην Αρχική σελίδα Διαχείρισης ιστού εισάγοντας τη διεύθυνση IP του προβολέα στον φυλλομετρητή ιστού. Δείτε "LAN Settings (Ρυθμίσεις LAN)" στη σελίδα 47.
- Επιλέξτε τη γλώσσα για τη διαχείριση ιστού από τη λίστα.
- Πατήστε σε οποιοδήποτε στοιχείο του μενού στην αριστερή καρτέλα για πρόσβαση στη σελίδα.

Λάβετε το Λογισμικό Ασύρματης Εφαρμογής

Βλ. επίσης "Εγκατάσταση ασύρματης δικτύωσης" στη σελίδα 56.

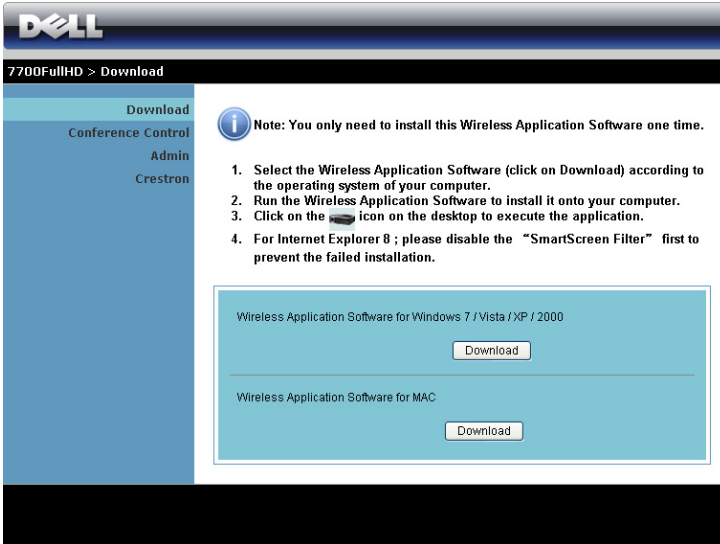

The screenshot shows a Dell website page for downloading software. At the top left is the Dell logo. Below it, the breadcrumb "7700FullHD > Download" is visible. A navigation menu on the left lists "Download", "Conference Control", "Admin", and "Crestron". The main content area features an information icon and a note: "Note: You only need to install this Wireless Application Software one time." Below the note is a numbered list of four instructions: 1. Select the Wireless Application Software (click on Download) according to the operating system of your computer. 2. Run the Wireless Application Software to install it onto your computer. 3. Click on the icon on the desktop to execute the application. 4. For Internet Explorer 8 ; please disable the "SmartScreen Filter" first to prevent the failed installation. At the bottom of the content area, there are two download buttons: "Download" for "Wireless Application Software for Windows 7 / Vista / XP / 2000" and "Download" for "Wireless Application Software for MAC".

Κάντε κλικ στο κουμπί **Download (Λήψη)** του αντίστοιχου λειτουργικού συστήματος για τον υπολογιστή σας.

Conference Control (Έλεγχος διάσκεψης)

Αυτό σας επιτρέπει να φιλοξενήσετε παρουσιάσεις διάσκεψης από διαφορετικές πηγές χωρίς να χρησιμοποιήσετε καλώδια του προβολέα και σας δίνει τη δυνατότητα να ελέγξετε τον τρόπο με τον οποίο θα εμφανίζεται στην οθόνη κάθε παρουσίαση.

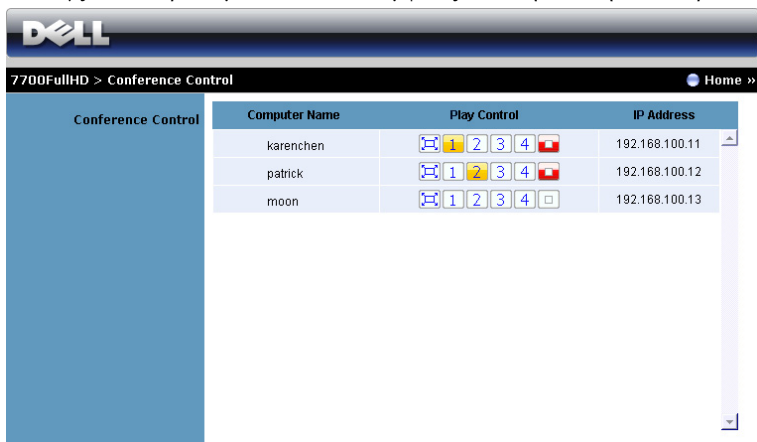

ΣΗΜΕΙΩΣΗ: Χωρίς τον Conference Play Control (Έλεγχος αναπαραγωγής διάσκεψης), ο τελευταίος χρήστης που θα πατήσει το πλήκτρο "Play (Αναπαραγωγή)" στην εφαρμογή θα αναλάβει τον έλεγχο της προβολής πλήρους οθόνης.

Computer Name (Όνομα υπολογιστή): Καταγράφει τους υπολογιστές που έχουν συνδεθεί για έλεγχο διάσκεψης.

Play Control (Έλεγχος αναπαραγωγής): Πατήστε στα πλήκτρα για να ελέγξετε τον τρόπο με τον οποίο θα εμφανίζεται στην οθόνη η κάθε προβολή του υπολογιστή.

- Προβολή πλήρους οθόνης - Η παρουσίαση από τον υπολογιστή καταλαμβάνει ολόκληρη την οθόνη.
- Διαχωρισμός 1 - Η παρουσίαση από τον υπολογιστή εμφανίζεται στην επάνω αριστερή γωνία της οθόνης.
- Διαχωρισμός 2 - Η παρουσίαση από τον υπολογιστή εμφανίζεται στην επάνω δεξιά γωνία της οθόνης.
- Διαχωρισμός 3 - Η παρουσίαση από τον υπολογιστή εμφανίζεται στην κάτω αριστερή γωνία της οθόνης.
- Διαχωρισμός 4 - Η παρουσίαση από τον υπολογιστή εμφανίζεται στην κάτω δεξιά γωνία της οθόνης.
- Διακοπή - Διακόπτεται η προβολή από τον υπολογιστή.

IP Address (Διεύθυνση IP): Εμφανίζεται η Διεύθυνση IP κάθε υπολογιστή.

ΣΗΜΕΙΩΣΗ: Για να λήξει η διάσκεψη, πατήστε **Home (Οικία)**.

Ιδιότητες διαχείρισης

Admin (Διαχειρ)

Download	
Conference Control	
Admin	
Crestron	

Admin Password	<input type="text"/>	Login
PPID	CN-0R54VN-80081-125-0001	

Απαιτείται ένας κωδικός διαχειριστή για την πρόσβαση στη σελίδα Διαχειρ.

- **Admin Password (Κωδικός διαχειριστή):** Εισάγετε τον κωδικό διαχειριστή και κατόπιν κάντε κλικ στο **Login (Σύνδεση)**. Ο προεπιλεγμένος κωδικός πρόσβασης είναι "admin". Για να αλλάξετε κωδικό πρόσβασης, δείτε "Change Passwords (Αλλαγή κωδικών πρόσβασης)" στη σελίδα 89.

System Status (Κατάσταση συστήματος)

The screenshot displays the Dell System Status web interface. At the top, there is a navigation bar with the Dell logo and the breadcrumb path: 7700FullHD > Admin > System Status. A 'Home' button is visible on the right. The main content area is divided into a left sidebar menu and a right main panel. The sidebar menu includes options like System Status, Network Setup, Projection Setup, Change Passwords, Reset to Default, Firmware Upgrade, Projector Upgrade, Projector Control Panel, Alert Setting, and a Reboot System button with a power icon. The main panel displays the following information:

Network Status	
IP Address	192.168.3.68
Subnet Mask	255.255.255.0
Default Gateway	192.168.3.254
Wire MAC Address	11.22.33.44.55.66

Connection Status	
Projecting Status	Waiting for Projecting
Total Users	0

Projector Status	
Model Name	7700FullHD
Projector Name	
Location	
Contact	
Status	Standby
Lamp Hours	0 hrs

Εμφανίζει τις πληροφορίες **Network Status (Κατάσταση δικτύου)**, **Connection Status (Κατάσταση Σύνδεσης)** και **Projector Status (Κατάσταση προβολέα)**.

Network Setup (Ρύθμιση δικτύου)

Δείτε επίσης την ενότητα OSD στη σελίδα 47.

The screenshot shows the Dell Network Setup OSD menu. The breadcrumb path is "7700FullHD > Admin > Network Setup". The left sidebar lists menu items: System Status, Network Setup (highlighted), Projection Setup, Change Passwords, Reset to Default, Firmware Upgrade, Projector Upgrade, Projector Control Panel, Alert Setting, and Reboot System. The main content area is divided into several sections:

- IP Setup:** Radio buttons for "Obtain an IP address automatically" (selected) and "Use the following IP address". Fields for IP Address (192, 168, 100, 10), Subnet Mask (255, 255, 255, 0), Default Gateway (192, 168, 100, 10), and DNS Server (192, 168, 100, 10).
- DHCP Server Setup:** Radio buttons for "Auto" (selected) and "Disable". Fields for Start IP (192, 168, 100, 11), End IP (192, 168, 100, 254), Subnet Mask (255, 255, 255, 0), Default Gateway (192, 168, 100, 10), and DNS Server (192, 168, 100, 10).
- Wireless Setup:** Radio buttons for "Wireless LAN" (selected) and "Disable". Fields for Region (--- WORLDWIDE ---), SSID (DELL 7700FullHD), SSID Broadcast (radio buttons for "Enable" and "Disable"), Channel (Auto), Encryption (Disable), and Key.
- RADIUS Server Setup:** Fields for IP Address (192, 168, 100, 10), Port (1812), and Key.
- GateKeeper:** Radio buttons for "All Pass", "All Block" (selected), and "Internet Only".
- Set Security For SNMP:** Field for Write Community (private).

Buttons for "Apply" and "Cancel" are at the bottom right of the configuration area.

IP Setup (Ρύθμιση IP)

- Επιλέξτε **Obtain an IP address automatically** (Αυτόματη λήψη μίας διεύθυνσης IP) για να εκχωρήσετε μία διεύθυνση IP στον προβολέα αυτόματα ή **Use the following IP address** (Χρήση της παρακάτω διεύθυνσης IP) για να εκχωρήσετε χειροκίνητα μια διεύθυνση IP.

DHCP Server Setup (Ρύθμιση διακομιστή DHCP)

- Επιλέξτε **Auto** (Αυτόματη) για αυτόματη εγκατάσταση της διεύθυνσης **Start IP** (IP Έναρξης), **End IP** (IP Λήξης), **Subnet Mask** (Μάσκα υποδικτύου), **Default Gateway** (Προεπιλεγμένη πύλη δικτύου), και **DNS Server** (Διακομιστής DNS) από έναν διακομιστή DHCP ή **Disable** (Απενεργοποίηση) για απενεργοποίηση αυτής της λειτουργίας.

Wireless Setup (Ασύρματη ρύθμιση)

- Επιλέξτε το **Enabled (Ενεργοποιήθηκε)** για να ρυθμίσετε το **Region (Περιοχή)**, **SSID, SSID Broadcast (Μετάδοση SSID)**, **Channel (Κανάλι)**, **Encryption (Αποκρυπτογράφηση)** και το **Key (Κλειδί)**. Επιλέξτε το **Disable (Απενεργοποίηση)** για να απενεργοποιήσετε την ασύρματη ρύθμιση.

SSID: Μέγιστο μήκος μέχρι και 32 χαρακτήρες.

Encryption (Αποκρυπτογράφηση): Μπορείτε να **Disable (Απενεργοποίηση)** το Κλειδί WPA ή να επιλέξετε 64-bit ή 128-bit σε συμβολοσειρά ASCII ή HEX.

Key (Κλειδί): Εάν είναι ενεργοποιημένη η Encryption (Αποκρυπτογράφηση), πρέπει να ρυθμίσετε την τιμή κλειδιού σύμφωνα με τη λειτουργία αποκρυπτογράφησης που επιλέξατε.

RADIUS Server Setup (Ρύθμιση Διακομιστή RADIUS)

- Ρύθμιση της διεύθυνσης IP, της Θύρας και των Πληροφοριών Πλήκτρου.

GateKeeper (Πυλωρός)

- Υπάρχουν τρεις επιλογές:

All Pass (Επιτρέπονται όλοι): Να επιτρέπεται η πρόσβαση στους χρήστες για το δίκτυο του γραφείου μέσω του ασύρματου προβολέα.

All Block (Φραγή όλων): Να εμποδίζετε την πρόσβαση στους χρήστες για το δίκτυο του γραφείου μέσω του ασύρματου προβολέα.

Internet Only (Μόνον Internet): Να φράζεται η πρόσβαση στους χρήστες από το δίκτυο του γραφείου αλλά να διατηρείται η δυνατότητα σύνδεσης στο Internet.

Set Security For SNMP (Ρύθμιση Ασφάλειας για το SNMP)

- Ρύθμιση πληροφοριών Κοινότητα γραφής.

Πατήστε το πλήκτρο **Apply (Εφαρμογή)** για να αποθηκευτούν και να ισχύσουν οι αλλαγές. Πρέπει να γίνει επανεκκίνηση του προβολέα για να ισχύσουν οι αλλαγές.

Projection Setup (Ρύθμιση προβολής)

The screenshot shows the Dell 7700FullHD Admin interface. The breadcrumb navigation is "7700FullHD > Admin > Projection Setup". The left sidebar contains the following menu items: System Status, Network Setup, Projection Setup (highlighted), Change Passwords, Reset to Default, Firmware Upgrade, Projector Upgrade, Projector Control Panel, Alert Setting, and Reboot System. The main content area is divided into two sections: "Projection Setup" and "Projector Setup".

Projection Setup	Resolution	720P (1280x720) ▾
	Login Code	<input type="radio"/> Disable <input checked="" type="radio"/> Random <input type="radio"/> Use the following code <input type="text"/>
	Model Name	7700FullHD
Projector Setup	Projector Name	D05698
	Location	<input type="text"/>
	Contact	<input type="text"/>
	<input type="button" value="Apply"/> <input type="button" value="Cancel"/>	

Projection Setup (Ρύθμιση προβολής)

- **Resolution (Ανάλυση):** Σας επιτρέπει να επιλέξετε την ανάλυση. Οι επιλογές είναι: XGA (1024 x 768) και 720p (1280 x 720).
- **Login Code (Κωδικός σύνδεσης):** Επιλέξτε τον τρόπο με τον οποίο θέλετε να παράγεται ο κωδικός σύνδεσης από τον προβολέα. Υπάρχουν τρεις επιλογές:
 - **Disable (Απενεργοποίηση):** Ο κωδικός σύνδεσης δεν θα απαιτείται κατά τη σύνδεση στο σύστημα.
 - **Random (Τυχαία):** Η προεπιλογή είναι **Random (Τυχαία)**. Ο κωδικός σύνδεσης θα παράγεται τυχαία.
 - **Use the following code (Χρήση του παρακάτω κωδικού):** Εισάγετε έναν 4-ψήφιο κωδικό. Αυτός ο κωδικός θα χρησιμοποιηθεί για σύνδεση στο σύστημα.

Projector Setup (Ρύθμιση προβολής)

- Ορίστε τις πληροφορίες **Model Name (Όνομα μοντέλου)**, **Projector Name (Όνομα προβολέα)**, **Location (Θέση)** και **Contact (Επικοινωνία)** (μέχρι 21 χαρακτήρες για κάθε πεδίο).

Πατήστε το πλήκτρο **Apply (Εφαρμογή)** για να αποθηκευτούν και να ισχύσουν οι αλλαγές. Πρέπει να γίνει επανεκκίνηση του προβολέα για να ισχύσουν οι αλλαγές.

Change Passwords (Αλλαγή κωδικών πρόσβασης)

The screenshot shows the Dell iDRAC web interface. At the top, there is a navigation bar with the Dell logo and the breadcrumb path: 7700FullHD > Admin > Change Passwords. A 'Home' link is visible on the right. On the left, a vertical menu lists various system management options, with 'Change Passwords' highlighted. The main content area is titled 'Admin' and contains a form with two input fields: 'Enter New Password' and 'Confirm New Password', and an 'Apply' button.

Αυτή η σελίδα σας επιτρέπει να αλλάξετε τον κωδικό πρόσβασης του διαχειριστή.

- **Enter New Password (Εισαγωγή νέου κωδικού πρόσβασης):** Εισάγετε το νέο κωδικό πρόσβασης.
- **Confirm New Password (Επιβεβαίωση του νέου κωδικού πρόσβασης):** Εισάγετε τον κωδικό πρόσβασης ξανά και πατήστε **Apply (Εφαρμογή)**.



ΣΗΜΕΙΩΣΗ: Επικοινωνήστε με τη Dell, εάν ξεχάσατε τον κωδικό διαχειριστή σας.

Reset to Default (Επαναφορά στις προεπιλογές)

7700FullHD > Admin > Reset to Default Home »

- System Status
- Network Setup
- Projection Setup
- Change Passwords
- Reset to Default**
- Firmware Upgrade
- Projector Upgrade
- Projector Control Panel
- Alert Setting
- Reboot System

Reset to Default
This will restore the Wireless/Network to factory default settings.

Apply

Πατήστε το πλήκτρο **Apply (Εφαρμογή)** για να επαναφέρετε τις ρυθμίσεις ασύρματου/δικτύου στις εργοστασιακές προεπιλογές.

Firmware Upgrade (Αναβάθμιση υλικολογισμικού)

Χρησιμοποιήστε τη σελίδα Firmware Upgrade (Αναβάθμισης υλικολογισμικού) για να ενημερώσετε το ασύρματο υλικολογισμικό του προβολέα σας.

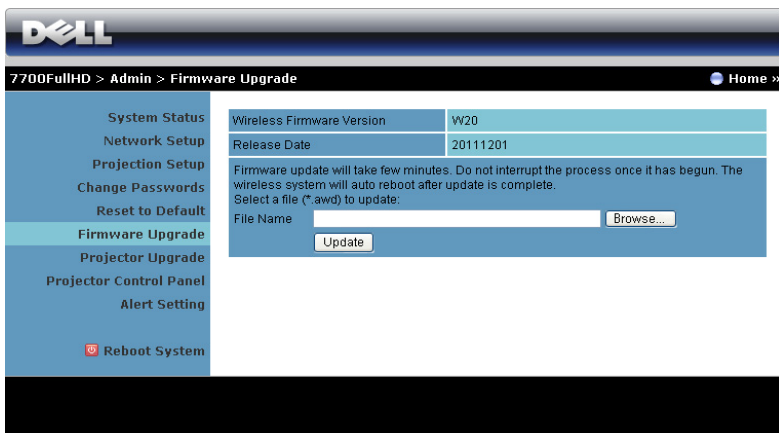

ΣΗΜΕΙΩΣΗ: Απενεργοποιήστε και ενεργοποιήστε το Wireless/network (Ασύρματο/δίκτυο) χρησιμοποιώντας το OSD για να ξεκινήσει ξανά η κάρτα δικτύου αφού επιτύχει η αναβάθμιση υλικολογισμικού.

Για να ξεκινήσετε την ενημέρωση του υλικολογισμικού, ακολουθήστε αυτά τα βήματα:

- 1 Πιέστε **Browse (Περιήγηση)** να επιλέξετε το αρχείο που θέλετε να ενημερώσετε.
- 2 Πατήστε το πλήκτρο **Update (Ενημέρωση)** για να ξεκινήσετε. Περιμένετε όσο το σύστημα ενημερώνει το υλικολογισμικό στη συσκευή σας.

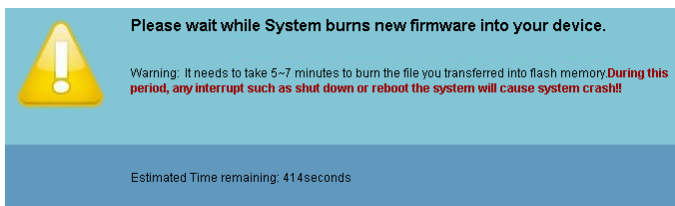

ΠΡΟΣΟΧΗ: Μην διακόπτετε τη διαδικασία ενημέρωσης, καθώς μπορεί να προκαλέσει τον κατακερματισμό του συστήματος!

- 3 Κάντε κλικ στο **OK** όταν ολοκληρωθεί η ενημέρωση.

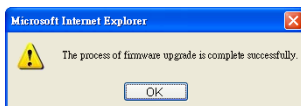

Projector Upgrade (Αναβάθμιση προβολέα)

Χρησιμοποιήστε τη σελίδα Projector Upgrade (Αναβάθμιση προβολέα) για να ενημερώσετε το υλικολογισμικό του προβολέα σας.

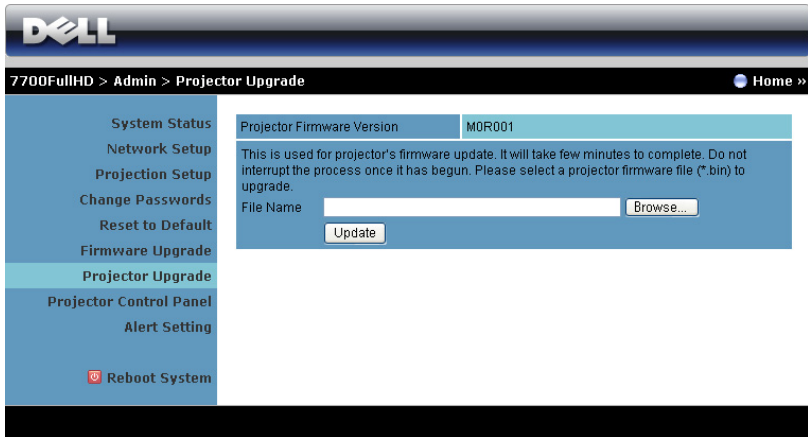

ΣΗΜΕΙΩΣΗ: Απενεργοποιήστε και ενεργοποιήστε το Wireless/network (Ασύρματο/δίκτυο) χρησιμοποιώντας το OSD για να ξεκινήσει ξανά η κάρτα δικτύου αφού επιτύχει η αναβάθμιση υλικολογισμικού.



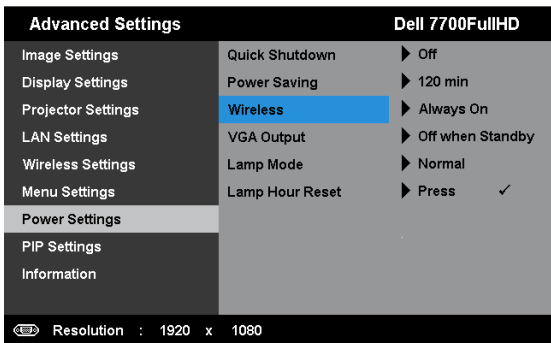

ΣΗΜΕΙΩΣΗ: Βεβαιωθείτε ότι είναι ενεργοποιημένη η ασύρματη λειτουργία αναμονής (η προεπιλογή είναι ανενεργή), ακολουθήστε αυτά τα βήματα: Advanced Settings (Ρυθμίσεις για προχωρημένους) -> Power Settings (Ρυθμίσεις τροφοδοσίας) -> Wireless (Ασύρματο) -> Always On (Πάντα ενεργό).

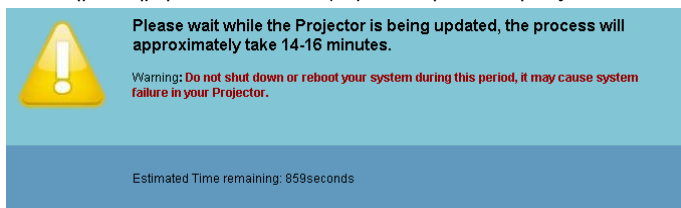

Για να ξεκινήσετε την ενημέρωση του υλικολογισμικού, ακολουθήστε αυτά τα βήματα:

- 1 Συνδέστε το καλώδιο τροφοδοσίας και ο προβολέας έχει τεθεί σε κατάσταση λειτουργίας αναμονής.
- 2 Συνδέστε το **καλώδιο LAN** στον προβολέα και στον υπολογιστή σας.
- 3 Ανοίξτε το πρόγραμμα περιήγησης διαδικτύου σας και κατόπιν εισάγετε τη διεύθυνση IP (η προεπιλεγμένη διεύθυνση IP είναι 192.168.100.10).
- 4 Στην ιστοσελίδα **Projector Upgrade (Αναβάθμιση προβολέα)**, πατήστε **Browse (Περιήγηση)** για να επιλέξετε το αρχείο που θέλετε να ενημερώσετε.
- 5 Πατήστε το πλήκτρο **Update (Ενημέρωση)** για να ξεκινήσετε. Περιμένετε όσο το σύστημα ενημερώνει το υλικολογισμικό στη συσκευή σας.



 **ΣΗΜΕΙΩΣΗ:** Τα **LED Temp (Θερμ)** και **Lamp (Λάμπα)** είναι και τα δύο αναμμένα (Πορτοκαλί).

 **ΠΡΟΣΟΧΗ:** Μην διακόπτετε τη διαδικασία ενημέρωσης, καθώς μπορεί να προκαλέσει τον κατακερματισμό του συστήματος!

- 6 Κάντε κλικ στο **OK** όταν ολοκληρωθεί η ενημέρωση.

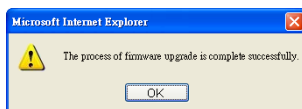

Projector Control Panel (Πίνακας Ελέγχου Προβολέα)

Projector Information

Projector Status	On	Refresh
Power Saving	Off	Power ON Power OFF
Alert Status	Good	Clear

Image Control

Operation Mode	<input checked="" type="radio"/> Normal Mode <input type="radio"/> ECO Mode
Projector Mode	Front Projection-Desktop
Source Select	None
Video Mode	Presentation Mode
Blank Screen	<input type="radio"/> On <input checked="" type="radio"/> Off
Aspect Ratio	<input checked="" type="radio"/> Original <input type="radio"/> 4:3 <input type="radio"/> Wide
Brightness	50 (0-100) Set
Contrast	50 (0-100) Set
Auto Adjust	

Audio Control

Audio Input	HDMI-A
Volume	10 (0-20) Set
Speaker	<input checked="" type="radio"/> On <input type="radio"/> Off
Factory Reset	

Projector Information (Πληροφορίες Προβολέα)

- **Projector Status (Κατάσταση προβολέα):** Υπάρχουν πέντε καταστάσεις: Lamp On (Ενεργοποιημένη λάμπα), Standby (Αναμονή), Power Saving (Εξοικονόμηση ενέργειας), Cooling (Ψύξη) και Warming up (Προθέρμανση). Κάντε κλικ στο **Refresh (Ανανέωση)** για να ανανεώσετε την κατάσταση και τις ρυθμίσεις ελέγχου.
- **Power Saving (Εξοικονόμηση ενέργειας):** Η Power Saving (Εξοικονόμηση ενέργειας) μπορεί να ρυθμιστεί σε Off (Απενεργοποίηση), 30, 60, 90 ή 120 λεπτά. Για περισσότερες πληροφορίες, βλ. "Power Saving (Εξοικονόμηση ενέργειας)" στη σελίδα 53.

- **Alert Status (Κατάσταση συναγερμού):** Υπάρχουν τρεις καταστάσεις συναγερμού: Lamp warning (Προειδοποίηση λάμπας), Low lamp life (Χαμηλή ζωή λάμπας), Temperature warning (Προειδοποίηση θερμοκρασίας). Ο προβολέας σας μπορεί να κλειδώσει στη λειτουργία προστασίας, εάν ενεργοποιηθεί κάποια από τις ειδοποιήσεις. Για να βγείτε από τη λειτουργία προστασίας, κάντε κλικ στο πλήκτρο **Clear (Διαγραφή)** για να διαγράψετε την Alert Status (Κατάσταση συναγερμού) πριν να ενεργοποιήσετε τον προβολέα σας.

Image Control (Έλεγχος εικόνας)

- **Operation Mode (Τρόπος λειτουργίας):** Σας επιτρέπει να επιλέξετε τον τρόπο λειτουργίας. Οι δύο επιλογές είναι: Normal Mode (Κανονική λειτουργία) και Eco Mode (Κατάσταση Eco).
- **Projector Mode (Λειτουργία Προβολέα):** Σας επιτρέπει να επιλέξετε τη λειτουργία του προβολέα, ανάλογα με τον τρόπο με τον οποίο είναι τοποθετημένος ο προβολέας. Υπάρχουν τέσσερις λειτουργίες προβολής: Front Projection-Desktop (Μπροστινή προβολή-Επιφάνεια εργασίας), Front Projection-Ceiling Mount (Μπροστινή προβολή-Προσάρτηση σε οροφή), Rear Projection-Desktop (Οπίσθια προβολή-Επιφάνεια εργασίας) και Rear Projection-Ceiling Mount (Οπίσθια προβολή-Προσάρτηση σε οροφή)
- **Source Select (Επιλογή Πηγής):** Το μενού Source Select (Επιλογή πηγής) σας επιτρέπει να επιλέξετε την πηγή εισόδου του προβολέα. Μπορείτε να επιλέξετε VGA-A, VGA-B, S-Video, Composite Video, HDMI-A, HDMI-B, RCA Component, Wireless Display (Ασύρματη οθόνη), USB Display (Οθόνη USB) ή USB Viewer (Πρόγραμμα προβολής USB).
- **Video Mode (Λειτουργία Βίντεο):** Επιλέξτε μια λειτουργία για να βελτιστοποιήσετε την εικόνα της οθόνης με βάση τη χρήση του προβολέα.
 - **Presentation (Παρουσίαση):** Κατάλληλη για διαφάνειες παρουσίασης.
 - **Bright (Φωτεινός):** Μέγιστη φωτεινότητα και αντίθεση.
 - **Movie (Ταινία):** Για την προβολή ταινιών & φωτογραφιών
 - **sRGB:** Προσφέρει μία πιο ακριβή αναπαράσταση χρωμάτων.
 - **Custom (Προσαρμογή):** Προτιμητέες ρυθμίσεις χρήστη.
- **Blank Screen (Κενή Οθόνη):** Μπορείτε να επιλέξετε On (Ενεργ.) ή Off (Απενεργ.).
- **ASPECT RATIO (Λόγος διαστάσεων):** Επιλέξτε μια αναλογία εικόνας για να αλλάξετε την εμφάνιση της εικόνας.
- **Brightness (Φωτεινότητα):** Επιλέξτε την τιμή έως για να ρυθμίσετε τη φωτεινότητα της εικόνας.

- **Contrast (Αντίθεση):** Επιλέξτε την τιμή για να προσαρμόσετε την αντίθεση της οθόνης.

Πατήστε το πλήκτρο **Auto Adjust (Αυτόματη Ρύθμιση)** για να προσαρμόσετε αυτόματα τις ρυθμίσεις.

Audio Control (Έλεγχος ήχου)

- **Audio Input (Είσοδος Ήχου):** Επιλέξτε την πηγή εισόδου. Οι επιλογές είναι: Analog In (Αναλογική είσο), HDMI-A, HDMI-B και Wireless/LAN (Ασύρματο/LAN).
- **Volume (Ένταση):** Επιλέξτε την τιμή (0~20) για την ένταση του ήχου.
- **Speaker (Ηχείο):** Επιλέξτε **On (Ενεργοποίηση)** για να ενεργοποιήσετε τη λειτουργία ήχου ή να επιλέξετε **Off (Απενεργοποίηση)** για να απενεργοποιήσετε τη λειτουργία ήχου.

Πατήστε το πλήκτρο **Factory Reset (Επαναφορά στις εργοστασιακές ρυθμίσεις)** για να επαναφέρετε τις προεπιλεγμένες εργοστασιακές ρυθμίσεις.

Alert Setting (Ρύθμιση συναγερμού)

The screenshot shows the Dell Alert Setting web interface. The top navigation bar includes the Dell logo and the breadcrumb path: 7700FullHD > Admin > Alert Setting. A 'Home' link is visible in the top right. The left sidebar contains a menu with the following items: System Status, Network Setup, Projection Setup, Change Passwords, Reset to Default, Firmware Upgrade, Projector Upgrade, Projector Control Panel, Alert Setting (highlighted), and Reboot System (with a red stop icon). The main content area is titled 'Alert Setting' and is divided into three sections:

- E-Mail Alert:** Features radio buttons for 'Enable' and 'Disable' (selected). A 'E-Mail Alert Test' button is present. Below are input fields for 'To', 'Cc', and 'From', each followed by an '@' symbol. The 'Subject' field contains the text '7700FullHD-D05698 Alert'.
- SMTP Setting:** Includes input fields for 'Out going SMTP Server', 'Username', and 'Password'.
- Alert Condition:** Contains checkboxes for 'Lamp warning', 'Low lamp life', and 'Temperature warning'. A 'Save' button is located at the bottom of this section.

E-mail Alert (Ειδοποίηση E-mail)

- **E-mail Alert (Ειδοποίηση E-mail):** Μπορείτε να ορίσετε να ειδοποιείστε μέσω email (Ενεργοποίηση) ή όχι (Απενεργοποίηση).
- **To (Προς)/Cc (Κοιν.)/From (Από):** Μπορείτε να εισάγετε τη διεύθυνση ηλεκτρονικού ταχυδρομείου του αποστολέα (From (Από)) και των παραληπτών (To (Προς)/Cc (Κοιν.)) για να ληφθεί μία ειδοποίηση όταν εμφανιστεί μία ανωμαλία ή προειδοποίηση.
- **Subject (Θέμα):** Μπορείτε να εισάγετε τη γραμμή θέματος του email.

Κάντε κλικ το πλήκτρο **E-mail Alert Test (Δοκιμή Ειδοποίησης E-mail)** για να δοκιμάσετε τις ρυθμίσεις ειδοποίησης e-mail.

SMTP Setting (Ρύθμιση SMTP)

- Ο **Out going SMTP server (Διακομιστής SMTP εξερχόμενων)**, το **User name (Όνομα χρήστη)**, το **το** και ο **Password (Κωδικός πρόσβασης)** θα πρέπει να παρέχονται από τον διαχειριστή του δικτύου σας ή το MIS.

Alert Condition (Συνθήκες Συναγερμού)

- Μπορείτε να επιλέξετε τις ανωμαλίες ή τις προειδοποιήσεις για τις οποίες να ειδοποιείστε μέσω email. Όταν επέλθει κάποια από τις συνθήκες ειδοποίησης, θα αποσταλεί ένα email στους παραλήπτες (To (Προς)/Cc (Κοιν.)).

Πατήστε το πλήκτρο **Save (Αποθήκευση)** για να αποθηκεύσετε τις ρυθμίσεις.

 **ΣΗΜΕΙΩΣΗ:** Η ειδοποίηση E-mail έχει σχεδιαστεί για να λειτουργεί με έναν τυπικό διακομιστή SMTP χρησιμοποιώντας την προεπιλεγμένη θύρα 25. Δεν υποστηρίζει την αποκρυπτογράφηση και την εξουσιοδότηση (SSL ή TLS).

Reboot System (Επανεκκίνηση συστήματος)

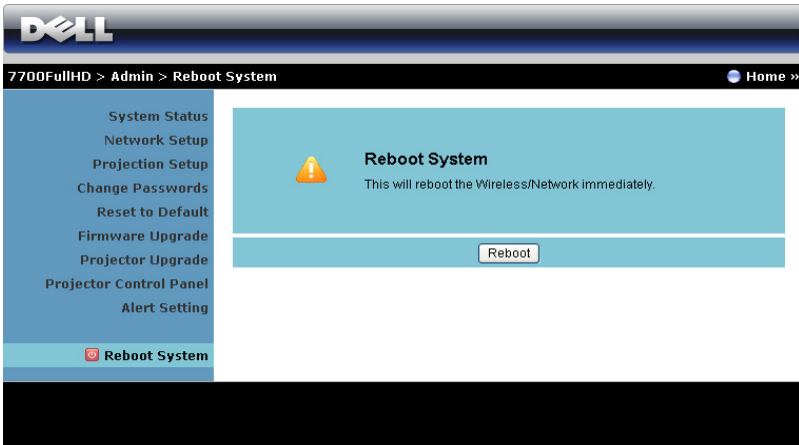

Πατήστε **Reboot (Επανεκκίνηση)** για να κάνετε επανεκκίνηση του συστήματος.

Crestron

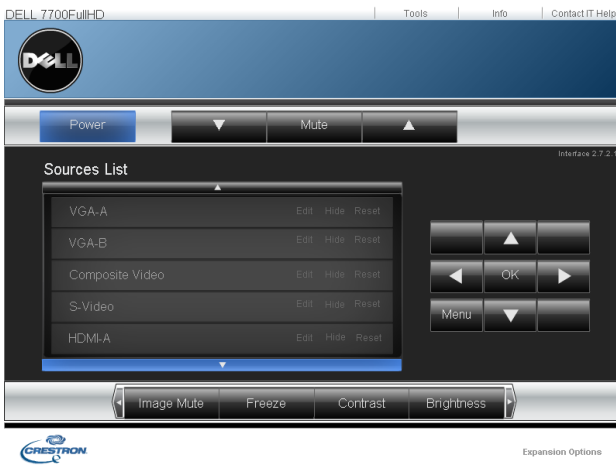

Για τη λειτουργία Crestron.

Συνήθειες ερωτήσεις:

Θα ήθελα απομακρυσμένη πρόσβαση στον προβολέα μέσω του διαδικτύου. Ποια είναι η καλύτερη ρύθμιση για τον φυλλομετρητή;

Για την καλύτερη ρύθμιση για τον φυλλομετρητή, ακολουθήστε τα παρακάτω βήματα:

- 1 Ανοίξτε **Control Panel (Πίνακας ελέγχου)** → **Internet Options (Επιλογές διαδικτύου)** → καρτέλα **General (Γενικά)** → **Temporary Internet Files (Προσωρινά αρχεία διαδικτύου)** → **Settings (Ρυθμίσεις)** → **Select (Επιλογή) Every visit to the pages (Σε κάθε επίσκεψη στις σελίδες)**.
- 2 Ορισμένα τείχη ασφαλείας ή αντι-ικά προγράμματα μπορεί να μπλοκάρουν την εφαρμογή HTTP. Εάν είναι δυνατόν, απενεργοποιήστε το τείχος ασφαλείας ή το αντι-ικό πρόγραμμα.

Θα ήθελα απομακρυσμένη πρόσβαση στον προβολέα μέσω του διαδικτύου. Ποιον αριθμό θύρας της υποδοχής πρέπει να ανοίξω στο τείχος ασφαλείας;

Ακολουθούν οι θύρες υποδοχής TCP/IP που χρησιμοποιεί ο προβολέας.

UDP/TCP	Θύρα Αριθμός	Περιγραφή
TCP	80	Ρύθμιση ιστού (HTTP)
UDP/TCP	25	SMTP: χρησιμοποιείται για τη δρομολόγηση ηλεκτρονικών μηνυμάτων μεταξύ των διακομιστών μηνυμάτων
UDP/TCP	161	SNMP: Απλό πρωτόκολλο διαχείρισης δικτύου
UDP	9131	AMX: χρησιμοποιείται για την ανακάλυψη του AMX

Γιατί δεν μπορώ να έχω απομακρυσμένη πρόσβαση στον προβολέα μέσω του διαδικτύου;

- 1 Ελέγξτε εάν ο υπολογιστής/φορητός υπολογιστής σας είναι συνδεδεμένος στο διαδίκτυο.
- 2 Ελέγξτε με το MIS σας ή τον διαχειριστή δικτύου σας εάν ο υπολογιστής/φορητός υπολογιστής σας βρίσκεται στο ίδιο υποδίκτυο.

Γιατί δεν μπορώ να έχω απομακρυσμένη πρόσβαση στον διακομιστή SMTP;

- 1 Ελέγξτε με τον MIS ή τον διαχειριστή δικτύου σας εάν η λειτουργία του διακομιστή SMTP είναι ανοιχτή για τον προβολέα και εάν το IP που έχει εκχωρηθεί στο προβολέα επιτρέπεται να έχει πρόσβαση στον διακομιστή SMTP. Ο αριθμός θύρας της υποδοχής SMTP του προβολέα είναι 25, αυτό δεν μπορεί να αλλάξει.
- 2 Ελέγξτε εάν ο διακομιστής εξερχόμενων μηνυμάτων SMTP, το όνομα χρήστη και ο κωδικός έχουν ρυθμιστεί σωστά.
- 3 Ορισμένοι διακομιστές SMTP θα ελέγξουν εάν η διεύθυνση μηνυμάτων του "From" (Από) συσχετίζεται με το "User name" (Όνομα χρήστη) και τον "Password" (Κωδικό πρόσβασης). Για παράδειγμα, χρησιμοποιείτε το test@dell.com ως τη διεύθυνση μηνύματος στο "From" (Από). Θα πρέπει επίσης να χρησιμοποιείτε τις πληροφορίες του λογαριασμού test@dell.com για το Όνομα χρήστη και τον κωδικό πρόσβασης για να συνδεθείτε στον διακομιστή SMTP.

Γιατί δεν μπορώ να λάβω το δοκιμαστικό ηλ. μήνυμα ειδοποίησης παρόλο που ο προβολέας υποδεικνύει ήδη ότι το δοκιμαστικό ηλ. μήνυμα έχει ήδη αποσταλεί;

Αυτό μπορεί να συμβαίνει γιατί ο διακομιστής SMTP αναγνώρισε το μήνυμα ειδοποίησης ως ανεπιθύμητη αλληλογραφία ή λόγω του περιορισμού του διακομιστή SMTP. Επικοινωνήστε με τον MIS ή τον διαχειριστή δικτύου σας για τη ρύθμιση του διακομιστή SMTP.

Διαμόρφωση τείχους προστασίας και Συνήθεις ερωτήσεις

Ερ: Γιατί δεν έχω πρόσβαση στη Σελίδα Διαχείρισης του ιστού;

Α: Η διαμόρφωση του τείχους προστασίας του υπολογιστή σας μπορεί να σας εμποδίσει να έχετε πρόσβαση στην Ιστοσελίδα Διαχείρισης ιστού. Ανατρέξτε στις παρακάτω ρυθμίσεις διαμόρφωσης:

Προστασία τείχους προστασίας	Διαμόρφωση
McAfee Security Center (Κέντρο ασφάλειας της McAfee)	<ol style="list-style-type: none">1 Εκτελέστε το McAfee Security Center (Κέντρο ασφάλειας της McAfee) (Εναρξη > Όλα τα προγράμματα > McAfee > McAfee Security Center (Κέντρο ασφάλειας της McAfee)).2 Στην καρτέλα personal firewall plus, πατήστε View the Internet Applications List (Προβολή της λίστας εφαρμογών του Internet).3 Εντοπίστε και επιλέξτε τον Dell 7700FullHD Projector (Ασύρματο προβολέα Dell 7700FullHD).4 Κάντε δεξί κλικ στη σελίδα Permissions (Άδειες).5 Επιλέξτε Allow Full Access (Να επιτρέπεται πλήρης πρόσβαση) στο αναδυόμενο μενού.
Norton AntiVirus	<ol style="list-style-type: none">1 Ανοίξτε το Norton AntiVirus (Εναρξη > Όλα τα Προγράμματα > Norton AntiVirus > Norton AntiVirus).2 Κάντε κλικ στο μενού Options (Επιλογές), κατόπιν επιλέξτε Norton AntiVirus.3 Στη σελίδα Status (Κατάσταση), επιλέξτε Internet Worm Protection (Προστασία από Worm του Internet).4 Εντοπίστε και επιλέξτε τον Dell 7700FullHD Projector (Ασύρματο προβολέα Dell 7700FullHD) από τη λίστα προγραμμάτων.5 Κάντε δεξί κλικ στη σελίδα Internet Access (Πρόσβαση στο Internet).6 Επιλέξτε Permit All (Να επιτρέπονται όλες) στο αναδυόμενο μενού.7 Κάντε κλικ στο OK.

Προστασία τείχους προστασίας	Διαμόρφωση
Sygate Personal Firewall	<ol style="list-style-type: none"> 1 Ανοίξτε το Sygate Personal Firewall (Εναρξη > Όλα τα Προγράμματα > Sygate > Sygate Personal Firewall). 2 Από τη λίστα Running Applications (Τρέχουσες Εφαρμογές), εντοπίστε και κάντε δεξί κλικ στο Dell 7700FullHD Projector (Ασύρματο προβολέα Dell 7700FullHD). 3 Επιλέξτε Allow (Να επιτρέπεται) στο αναδυόμενο μενού.
Τείχος προστασίας των Windows	<ol style="list-style-type: none"> 1 Ανοίξτε το Τείχος προστασίας των Windows (Εναρξη > Όλα τα Προγράμματα > Πίνακας ελέγχου). Κάντε διπλό κλικ στο ληφθέν περιεχόμενο Windows Firewall (Τείχος προστασίας των Windows). 2 Στην καρτέλα General (Γενικά), αποεπιλέξτε Don't allow exceptions (Να μην επιτρέπονται εξαιρέσεις). 3 Στην καρτέλα Exceptions (Εξαιρέσεις), κάντε κλικ στο κουμπί Add Program... (Προσθήκη προγράμματος...). 4 Εντοπίστε και επιλέξτε τον Dell 7700FullHD Projector (Ασύρματο προβολέα Dell 7700FullHD) από τη λίστα προγραμμάτων και κατόπιν πατήστε OK. 5 Κάντε κλικ στο OK για επιβεβαίωση των ρυθμίσεων για εξαιρέσεις.
Zone Alarm	<ol style="list-style-type: none"> 1 Ανοίξτε το Zone Alarm Firewall (Εναρξη > Όλα τα Προγράμματα > Zone Labs > Κέντρο του Zone Labs). 2 Στη σελίδα Έλεγχος προγράμματος, εντοπίστε και επιλέξτε τον Dell 7700FullHD Projector (Ασύρματο προβολέα Dell 7700FullHD) από τη λίστα. 3 Κάντε δεξί κλικ στη σελίδα Access-Trusted (Πρόσβαση-Αξιόπιστο). 4 Επιλέξτε Allow (Να επιτρέπεται) στο αναδυόμενο μενού. 5 Κάντε δεξί κλικ και επιλέξτε τις στήλες Allow (Να επιτρέπεται) για Access-Internet (Πρόσβαση-Internet), Server-Trusted (Διακομιστής-Αξιόπιστο) και Server-Internet (Διακομιστής-Internet).

Πραγματοποιήστε το Αδειοδοτικό εφαρμογής

 **ΣΗΜΕΙΩΣΗ:** Αυτή η ιδιότητα εφαρμόζεται μόνο σε μοντέλα με ενεργοποιημένη την ασύρματη ιδιότητα.

Το Application Token (Αδειοδοτικό εφαρμογής) σας επιτρέπει να πραγματοποιήσετε τη λειτουργία Plug and Show χρησιμοποιώντας ένα αδειοδοτικό USB.

- 1 Από το λογισμικό της εφαρμογής, κάντε κλικ στο  > **Make Application Token (Πραγματοποιήστε το Αδειοδοτικό εφαρμογής)**.
- 2 Εμφανίζεται η ακόλουθη οθόνη. Πατήστε **Next (Επόμενο)**.



- 3 Συνδέστε μία μονάδα flash σε οποιαδήποτε από τις θύρες USB του υπολογιστή σας. Επιλέξτε τη μονάδα από τη λίστα, κατόπιν πατήστε **Next (Επόμενο)**.

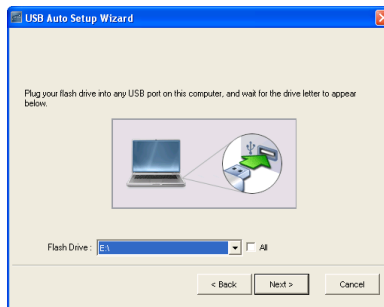

4 Επιλέξτε **Finish (Τέλος)** για να κλείσετε τον οδηγό.



Αντιμετώπιση προβλημάτων του προβολέα σας



Αν έχετε προβλήματα με τον προβολέα, δείτε τις ακόλουθες συμβουλές αντιμετώπισης προβλημάτων. Αν το πρόβλημα δεν επιλυθεί, επικοινωνήστε με την Dell™ (ανατρέξτε στην ενότητα Επικοινωνία με τη Dell™ στη σελίδα σελίδα 119).

Πρόβλημα

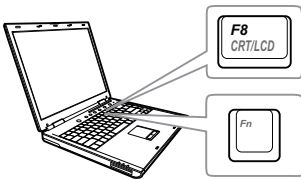
Δεν εμφανίζεται καμία εικόνα στην οθόνη





Πιθανή Λύση

- Σιγουρευτείτε πως έχει αφαιρεθεί το καπάκι του φακού και πως είναι αναμμένος ο προβολέας.
- Βεβαιωθείτε ότι έχετε επιλέξει την σωστή πηγή εισόδου στο μενού INPUT SOURCE (ΠΗΓΗ ΕΙΣΟΔΟΥ).
- Σιγουρευτείτε πως είναι ενεργοποιημένη η εξωτερική θύρα γραφικών. Αν χρησιμοποιείτε φορητό υπολογιστή της Dell™, πατήστε το   (Fn+F8). Για άλλους υπολογιστές, ανατρέξτε στην αντίστοιχη τεκμηρίωσή τους. Εάν δεν προβάλλονται σωστά οι εικόνες, αναβαθμίστε τη μονάδα βίντεο το υπολογιστή σας. Για υπολογιστές Dell, βλέπε support.dell.com.
- Σιγουρευτείτε πως όλα τα καλώδια έχουν συνδεθεί με ασφάλεια. Βλ. "Σύνδεση του Προβολέα σας" στη σελίδα 10.
- Σιγουρευτείτε πως οι ακίδες στις υποδοχές δεν έχουν λυγίσει ή σπάσει.
- Σιγουρευτείτε πως η λάμπα έχει εγκατασταθεί με ασφάλεια (δείτε "Αλλαγή της Λάμπας" στη σελίδα 110).
- Χρησιμοποιήστε το **Test Pattern (Μοτίβο Δοκιμής)** στο **Projector Settings (Ρυθμίσεις προβολέα)** του μενού **Advanced Settings (Ρυθμίσεις για προχωρημένους)**. Σιγουρευτείτε πως τα χρώματα του μοτίβου ελέγχου είναι σωστά.

Πρόβλημα (συνέχεια)

Μερική, ολισθαίνουσα, ή λάθος προβολόμενη εικόνα



Πιθανή Λύση (συνέχεια)

- 1 Πατήστε το κουμπί **Αυτόματη ρύθμιση** στο τηλεχειριστήριο ή τον πίνακα ελέγχου.
- 2 Αν χρησιμοποιείτε φορητό υπολογιστή της Dell™, ρυθμίστε την ανάλυση του υπολογιστή σε Full HD (1920 x 1080):
 - a Κάντε δεξί κλικ σε ένα μη χρησιμοποιούμενο κομμάτι της επιφάνειας εργασίας των Microsoft® Windows®, κάντε κλικ στο **Properties (Ιδιότητες)** και έπειτα επιλέξτε την καρτέλα **Settings (Ρυθμίσεις)**.
 - b Επιβεβαιώστε πως η ρύθμιση είναι 1920 x 1080 εικονοστοιχεία για τη θύρα εξωτερικής οθόνης.
 - c Πατήστε το   (Fn+F8).

Αν έχετε δυσκολίες στην αλλαγή αναλύσεων ή αν παγώνει η οθόνη σας, επανεκκινήστε τον εξοπλισμό και τον προβολέα.

Αν δεν χρησιμοποιείτε φορητό υπολογιστή της Dell™, ανατρέξτε στην τεκμηρίωση του υπολογιστή σας. Εάν δεν προβάλλονται σωστά οι εικόνες, αναβαθμίστε τη μονάδα βίντεο του υπολογιστή σας. Για έναν υπολογιστή Dell, βλέπε support.dell.com.

Η οθόνη δεν εμφανίζει την παρουσίασή σας

Αν χρησιμοποιείτε φορητό υπολογιστή, πατήστε το   (Fn+F8).

Η εικόνα είναι ασταθής ή τρεμοπαίζει

Ρυθμίστε την ευθυγράμμιση στο υπομενού **Display Settings (Ρυθμίσεις οθόνης)** του μενού **Advanced Settings (Ρυθμίσεις για προχωρημένους)** της OSD (μόνο σε λειτουργία υπολογιστή).

Η εικόνα εμφανίζει μία κάθετη μπάρα που τρεμοπαίζει

Ρυθμίστε τη συχνότητα στο υπομενού **Display Settings (Ρυθμίσεις οθόνης)** του μενού **Advanced Settings (Ρυθμίσεις για προχωρημένους)** της OSD (μόνο σε λειτουργία υπολογιστή).

Πρόβλημα (συνέχεια)	Πιθανή Λύση (συνέχεια)
Το χρώμα της εικόνας είναι λάθος	<ul style="list-style-type: none"> Εάν η οθόνη δέχεται λανθασμένη έξοδο σήματος από την κάρτα γραφικών, καθορίστε τον τύπο σήματος σε RGB στο OSD Image Settings (Ρυθμίσεις Εικόνας) OSD της καρτέλας Advanced Settings (Ρυθμίσεις για προχωρημένους). Χρησιμοποιήστε το Test Pattern (Μοτίβο Δοκιμής) στο Projector Settings (Ρυθμίσεις προβολέα) του μενού Advanced Settings (Ρυθμίσεις για προχωρημένους). Σιγουρευτείτε πως τα χρώματα του μοτίβου ελέγχου είναι σωστά.
Η εικόνα δεν είναι εστιασμένη	<ol style="list-style-type: none"> Ρυθμίστε το δαχτυλίδι εστίασης στο φακό του προβολέα. Σιγουρευτείτε πως η οθόνη προβολής βρίσκεται μέσα στην απαιτούμενη απόσταση από τον προβολέα (1,0 cm [3,28 πόδια] έως 12,0 m [39,37 πόδια]).
Η εικόνα είναι παραμορφωμένη κατά την προβολή ενός DVD 16:9	<p>Ο προβολέας ανιχνεύει αυτόματα το φορμά του σήματος εισόδου. Θα διατηρήσει τον τύπο αναλογίας της προβαλλόμενης εικόνας σύμφωνα με το σήμα εισόδου με μια προκαθορισμένη ρύθμιση.</p> <p>Αν η εικόνα εξακολουθεί να είναι παραμορφωμένη, ρυθμίστε την αναλογία εικόνας στο μενού Display Settings (Ρυθμίσεις οθόνης) του μενού Advanced Settings (Ρυθμίσεις για προχωρημένους) του OSD.</p>
Η εικόνα είναι αντιστραμμένη	Επιλέξτε Projector Settings (Ρυθμίσεις προβολέα) του Advanced Settings (Ρυθμίσεις για προχωρημένους) από την OSD και ρυθμίστε την κατάσταση προβολής.
Η λάμπα έχει καεί ή κάνει ένα ξερό ήχο	Όταν η λάμπα φτάσει στο τέλος της ζωής της, μπορεί να καεί και να κάνει ένα δυνατό ξερό θόρυβο. Αν αυτό συμβεί, ο προβολέας δεν ξανανάβει. Για να αντικαταστήσετε τη λάμπα, δείτε "Αλλαγή της Λάμπας" στη σελίδα 110.
Το φωτάκι LAMP (ΛΑΜΠΙΑ) είναι σταθερά πορτοκαλί	Αν το φωτάκι LAMP (ΛΑΜΠΙΑ) είναι σταθερά πορτοκαλί, αντικαταστήστε τη λάμπα.

Πρόβλημα (συνέχεια)	Πιθανή Λύση (συνέχεια)
<p>Το φωτάκι LAMP (ΛΑΜΠΙΑ) είναι πορτοκαλί που αναβοσβήνει</p>	<p>Αν το φωτάκι LAMP (ΛΑΜΠΙΑ) αναβοσβήνει πορτοκαλί, μπορεί να διακοπεί η σύνδεση της μονάδας λάμπας. Ελέγξτε τη μονάδα της λάμπας και βεβαιωθείτε ότι έχει εγκατασταθεί σωστά.</p> <p>Εάν τα φωτάκια LAMP (ΛΑΜΠΙΑ) και Power (Τροφοδοσία) είναι πορτοκαλί που αναβοσβήνει, ο οδηγός της λάμπας έχει αποτύχει και ο προβολέας θα σβήσει αυτόματα.</p> <p>Εάν τα φωτάκια LAMP (ΛΑΜΠΙΑ) και TEMP (ΘΕΡΜΟΚΡΑΣΙΑ) είναι πορτοκαλί που αναβοσβήνουν και το φωτάκι Power (Τροφοδοσία) είναι σταθερό μπλε, ο τροχός χρώματος έχει αποτύχει και ο προβολέας θα σβήσει αυτόματα.</p> <p>Για να διαγράψετε τη λειτουργία προστασίας, πατήστε και κρατήστε πατημένο το πλήκτρο POWER (τροφοδοσίας) για 10 δευτερόλεπτα.</p>
<p>Το φωτάκι TEMP (Θερμοκρασία) είναι σταθερό πορτοκαλί</p>	<p>Ο προβολέας έχει υπερθερμανθεί. Η οθόνη σβήνει αυτόματα. Ανάψτε ξανά την οθόνη αφού κρυώσει ο προβολέας. Αν το πρόβλημα δεν επιλυθεί, επικοινωνήστε με την Dell™.</p>
<p>Το φωτάκι LAMP (ΛΑΜΠΙΑ) είναι πορτοκαλί που αναβοσβήνει</p>	<p>Εάν αποτύχει ο ανεμιστήρας του προβολέα, ο προβολέας θα σβήσει αυτόματα. Προσπαθήστε να διαγράψετε τη λειτουργία του προβολέα πατώντας και κρατώντας πατημένο το πλήκτρο POWER (τροφοδοσίας) για 10 δευτερόλεπτα. Περιμένετε για περίπου 5 λεπτά και προσπαθήστε ξανά να ενεργοποιήσετε. Αν το πρόβλημα δεν επιλυθεί, επικοινωνήστε με την Dell™.</p>
<p>Η OSD δεν εμφανίζεται στην οθόνη</p>	<p>Δοκιμάστε να πατήσετε το κουμπί Menu (Μενού) στον πίνακα για 15 δευτερόλεπτα για να ξεκλειδώσετε την OSD. Ανατρέξτε στο Menu Lock (Κλειδώμα Μενού) στο σελίδα 50.</p>
<p>Το τηλεχειριστήριο δεν λειτουργεί ομαλά ή λειτουργεί μόνο σε πολύ περιορισμένη απόσταση</p>	<p>Μπορεί να τελειώνει η μπαταρία. Ελέγξτε αν η ακτίνα λέιζερ που μεταδίδεται από το τηλεχειριστήριο είναι πολύ αχνή. Αν είναι, αλλάξτε τις μπαταρίες με δύο νέες μπαταρίες τύπου AAA.</p>

Σήματα καθοδήγησης

Κατάσταση προβολέα	Περιγραφή	Κουμπιά ελέγχου		Ένδειξη	
		Τροφοδοσία	Θερμοκρασία (Πορτοκαλί)	LAMP (Πορτοκαλί)	
Κατάσταση αναμονής	Ο προβολέας βρίσκεται σε κατάσταση Αναμονής. Είναι έτοιμος για ενεργοποίηση.	ΜΠΛΕ Αναβόσβημα	Ανευρ		Ανευρ
Κατάσταση προθέρμανσης	Ο προβολέας χρειάζεται κάποιο χρόνο για να προθερμανθεί και να ανάψει.	ΜΠΛΕ	Ανευρ		Ανευρ
Η λάμπα ανάβει	Ο προβολέας βρίσκεται στην Κανονική κατάσταση λειτουργίας, έτοιμος για προβολή εικόνας. Σημείωση: Δεν υπάρχει πρόσβαση στο μενού OSD.	ΜΠΛΕ	Ανευρ		Ανευρ
Κατάσταση ψύξης	Ο προβολέας ψύχεται για να κλείσει.	ΜΠΛΕ	Ανευρ		Ανευρ
Ψύξη πριν από την κατάσταση εξοικονόμησης ενέργειας	Ο προβολέας χρειάζεται 60 δευτερόλεπτα για να ψυχρανθεί πριν εισέλθει στην κατάσταση εξοικονόμησης ενέργειας.	ΠΟΡΤΟΚΑΛΙ	Ανευρ		Ανευρ
Υπερθέρμανση προβολέα	Οι οπές αερισμού πρέπει να έχουν φράξει ή η θερμοκρασία του περιβάλλοντος να είναι πάνω από 35 °C. Ο προβολέας αυτόματα κλείνει. Σιγουρευτείτε ότι οι οπές αερισμού δεν έχουν φράξει ή η θερμοκρασία του περιβάλλοντος είναι μέσα στα όρια λειτουργίας. Αν το πρόβλημα δεν επιλυθεί, επικοινωνήστε με την Dell.	Ανευρ	ΠΟΡΤΟΚΑΛΙ		Ανευρ
Η μονάδα του λαμπτήρα έχει υπερθερμανθεί	Η μονάδα του λαμπτήρα έχει υπερθερμανθεί. Οι οπές αερισμού ίσως έχουν φράξει. Ο προβολέας αυτόματα κλείνει. Ανάψτε ξανά την οθόνη αφού κρυώσει ο προβολέας. Αν το πρόβλημα δεν επιλυθεί, επικοινωνήστε με την Dell.	ΠΟΡΤΟΚΑΛΙ	ΠΟΡΤΟΚΑΛΙ		Ανευρ
Βλάβη του ανεμιστήρα	Ένας από τους ανεμιστήρες έχει πάθει βλάβη. Ο προβολέας αυτόματα κλείνει. Αν το πρόβλημα δεν επιλυθεί, επικοινωνήστε με την Dell.	OFF (Απενεργοποίηση)	ΠΟΡΤΟΚΑΛΙ Αναβόσβημα		Ανευρ
Έχει χαλάσει ο οδηγός της λάμπας	Ο οδηγός της λάμπας έχει πάθει βλάβη. Ο προβολέας αυτόματα κλείνει. Αποσυνδέστε το καλώδιο τροφοδοσίας μετά από τρία λεπτά και στη συνέχεια ενεργοποιήστε πάλι την οθόνη. Αν αυτό το πρόβλημα δεν σταματήσει, επικοινωνήστε με την Dell.	ΠΟΡΤΟΚΑΛΙ Αναβόσβημα	Ανευρ		ΠΟΡΤΟΚΑΛΙ Αναβόσβημα
Βλάβη Τροχού Χρώματος	Ο τροχός χρώματος δεν μπορεί να εκκινήσει. Βλάβη του προβολέα και αυτόματο κλείσιμο του προβολέα. Αποσυνδέστε το καλώδιο τροφοδοσίας μετά από τρία λεπτά και στη συνέχεια ενεργοποιήστε πάλι τον προβολέα. Αν αυτό το πρόβλημα δεν σταματήσει, επικοινωνήστε με την Dell.	ΜΠΛΕ	ΠΟΡΤΟΚΑΛΙ Αναβόσβημα		ΠΟΡΤΟΚΑΛΙ Αναβόσβημα
Βλάβη της λάμπας	Η λάμπα είναι ελαττωματική. Αντικαταστήστε τη λάμπα.	Ανευρ	Ανευρ		ΠΟΡΤΟΚΑΛΙ
Σφάλμα - παροχής DC (+12V)	Η παροχή ρεύματος έχει διακοπεί. Ο προβολέας αυτόματα κλείνει. Αποσυνδέστε το καλώδιο τροφοδοσίας μετά από τρία λεπτά και στη συνέχεια ενεργοποιήστε πάλι τον προβολέα. Αν αυτό το πρόβλημα δεν σταματήσει, επικοινωνήστε με την Dell.	ΠΟΡΤΟΚΑΛΙ Αναβόσβημα	ΠΟΡΤΟΚΑΛΙ		ΠΟΡΤΟΚΑΛΙ
Απέτυχε η σύνδεση της μονάδας του λαμπτήρα	Μπορεί να διακοπεί η σύνδεση της μονάδας του λαμπτήρα. Ελέγξτε τη μονάδα της λάμπας και βεβαιωθείτε ότι έχει εγκατασταθεί σωστά. Αν το πρόβλημα δεν επιλυθεί, επικοινωνήστε με την Dell.	Ανευρ	Ανευρ		ΠΟΡΤΟΚΑΛΙ Αναβόσβημα

Αλλαγή της Λάμπας

- ⚠ **ΠΡΟΣΟΧΗ:** Πριν ξεκινήσετε οποιαδήποτε διαδικασία της ενότητας αυτής, ακολουθήστε τις Οδηγίες Ασφαλείας όπως περιγράφονται στη σελίδα 8.

Αντικαταστήστε τη λάμπα όταν εμφανιστεί το μήνυμα "**Lamp is approaching the end of its useful life in the operation.** (Η λάμπα πλησιάζει στο τέλος της ωφέλιμης ζωής της στην κατάσταση πλήρους λειτουργίας.) **Replacement suggested! (Συνιστάται η αντικατάσταση!)**

www.dell.com/lamps". Αν αυτό το πρόβλημα δεν επιλυθεί με την αλλαγή της λάμπας, επικοινωνήστε με τη Dell™. Για περισσότερες πληροφορίες, ανατρέξτε στην ενότητα Dell™στη σελίδα 119.

- ⚠ **ΠΡΟΣΟΧΗ:** Χρησιμοποιήστε μία αρχική λυχνία για να εξασφαλιστεί η ασφαλής και βέλτιστη κατάσταση λειτουργίας του προβολέα σας.
- ⚠ **ΠΡΟΣΟΧΗ:** Η λάμπα ζεσταίνεται πολύ κατά τη χρήση. Μην επιχειρήσετε να αντικαταστήσετε τη λάμπα εάν δεν περάσουν τουλάχιστον 30 λεπτά για να κρυώσει ο προβολέας.
- ⚠ **ΠΡΟΣΟΧΗ:** Ποτέ μην αγγίζετε το γλόμπο ή το γυαλί της λάμπας. Η λάμπα του προβολέα είναι πολύ εύθραυστη και μπορεί να θρυμματιστεί εάν την αγγίξετε. Τα θραύσματα του γυαλιού είναι αιχμηρά και μπορεί να προκαλέσουν τραυματισμό.
- ⚠ **ΠΡΟΣΟΧΗ:** Εάν η λάμπα θρυμματιστεί, απομακρύνετε όλα τα σπασμένα κομμάτια από τον προβολέα και αποθέστε τα ως απορρίμματα ή ανακυκλώστε τα σύμφωνα με τους πολιτειακούς, τοπικούς ή ομοσπονδιακούς νόμους. Για περισσότερες πληροφορίες, δείτε www.dell.com/hg.

- 1 Σβήστε τον προβολέα και αποσυνδέστε το καλώδιο τροφοδοσίας.
- 2 Αφήστε τον προβολέα να κρυώσει για τουλάχιστον 30 λεπτά.
- 3 Χαλαρώστε τις 2 βίδες που ασφαλίζουν το κάλυμμα της λάμπας και αφαιρέστε το κάλυμμα.
- 4 Χαλαρώστε τις 2 βίδες που ασφαλίζουν τη λάμπα.
- 5 Τραβήξτε προς τα πάνω τη λάμπα από τη μεταλλική λαβή της.

- 🔧 **ΣΗΜΕΙΩΣΗ:** Η Dell™ μπορεί να ζητήσει οι καμένες λάμπες που αντικαθίστανται με εγγύηση να της επιστραφούν. Σε αντίθετη περίπτωση, επικοινωνήστε με την τοπική υπηρεσία απορριμμάτων σας για τη διεύθυνση του κοντινότερου σημείου απόρριψης.

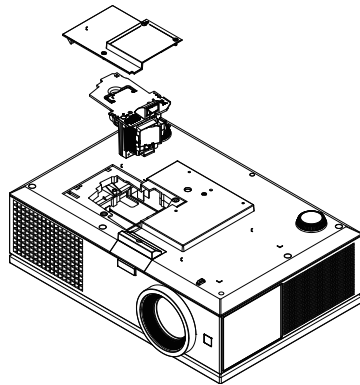

- 6 Αντικαταστήστε με την καινούρια λάμπα.
- 7 Σφίξτε τις 2 βίδες που ασφαλίζουν τη λάμπα.
- 8 Αντικαταστήστε το κάλυμμα της λάμπας και σφίξτε τις δύο βίδες.
- 9 Μηδενίστε τον χρόνο χρήσης της λάμπας επιλέγοντας "Yes (Ναι)" για **Lamp Hour Reset (Μηδενισμός Ωρών Λάμπας)** στο **OSD Power Settings (Ρυθμίσεις ρεύματος)** του μενού **Advanced Settings (Ρυθμίσεις για προχωρημένους)** (βλέπε το μενού Ρυθμίσεις τροφοδοσίας στο Ρυθμίσεις για προχωρημένους στη σελίδα σελίδα 53). Όταν αλλάξει μία νέα μονάδα λαμπτήρα, ο προβολέας θα εντοπίσει αυτόματα και θα επαναφέρει τις ώρες του λαμπτήρα.



ΠΡΟΣΟΧΗ: Απόρριψη Λάμπας (μόνο για τις ΗΠΑ)
 Η ΛΑΜΠΑ(-ΕΣ) ΣΤΟ ΕΣΩΤΕΡΙΚΟ ΑΥΤΟΥ ΤΟΥ ΠΡΟΙΟΝΤΟΣ ΠΕΡΙΕΧΟΥΝ ΥΔΡΑΡΓΥΡΟ ΚΑΙ ΠΡΕΠΕΙ ΝΑ ΑΝΑΚΥΚΛΩΝΟΝΤΑΙ Η ΝΑ ΑΠΟΡΡΙΠΤΟΝΤΑΙ ΣΥΜΦΩΝΑ ΜΕ ΤΟΥΣ ΤΟΠΙΚΟΥΣ, ΠΟΛΙΤΕΙΑΚΟΥΣ Η ΟΜΟΣΠΟΝΔΙΑΚΟΥΣ ΝΟΜΟΥΣ. ΓΙΑ ΠΕΡΙΣΣΟΤΕΡΕΣ ΠΛΗΡΟΦΟΡΙΕΣ ΕΠΙΣΚΕΦΤΕΙΤΕ ΤΗΝ ΤΟΠΟΘΕΣΙΑ WWW.DELL.COM/HG Ή ΕΠΙΚΟΙΝΩΝΗΣΤΕ ΜΕ ΤΗΝ ΕΝΩΣΗ ΒΙΟΜΗΧΑΝΙΩΝ ΗΛΕΚΤΡΟΝΙΚΩΝ ΠΡΟΙΟΝΤΩΝ ΣΤΗΝ ΤΟΠΟΘΕΣΙΑ WWW.EIAE.ORG. ΓΙΑ ΠΛΗΡΟΦΟΡΙΕΣ ΑΠΟΡΡΙΨΗΣ ΣΥΓΚΕΚΡΙΜΕΝΑ ΓΙΑ ΜΙΑ ΛΑΜΠΑ ΕΠΙΣΚΕΦΤΕΙΤΕ ΤΗΝ ΤΟΠΟΘΕΣΙΑ WWW.LAMPRECYCLE.ORG.

Προδιαγραφές

Λυχνία Φωτός	0,95" 1080p DMD, DarkChip2™
Φωτεινότητα	5000 ANSI Lumens (Μέγ.)
Αναλογία Αντίθεσης	2500:1 (Εγγενές) 10000:1 (Δυναμικό) 20000:1 (Στατικό)
Ομοιομορφία	85% Συνήθης (Πρότυπο Ιαπωνίας - JBMA)
Αριθμός Εικονοστοιχείων	1920 x 1080 (1080p)
Λόγος διαστάσεων	16:9
Προβαλλόμενα Χρώματα	Μέχρι και 1,07 δισεκατομμύρια χρώματα (με χρωματική αντιπαράθεση)
Ταχύτητα τροχού χρώματος	2X
Φακός Προβολής	F-Stop: F/ 2,6~2,9 Εστιακή απόσταση, f=39,12~46,94 mm 1,2X φακός μη αυτόματης εστίασης Αναλογία ρίψης =1,85~2,22 ευρυγώνια και τηλεσκοπική Αναλογία μετατόπισης: 115 ± 5%
Μέγεθος οθόνης προβολής	20,3~292,9 ίντσες (διαγώνιος)
Απόσταση Προβολής	3,28~39,37 μ (1 m ~ 12 m)
Συμβατότητα βίντεο	Σύνθετο Video/ S-Video: NTSC (J, M, 4.43), PAL (B, D, G, H, I, M, N, Nc, 60), SECAM (B, D, G, K, K1, L) Δυνατότητα εισόδου HDMI και Component video (μέσω VGA και YPbPr RCA): 1080i/p, 720p, 576i/p, 480i/p
Τροφοδοτικό	Καθολικό AC 100-240 50-60 Hz με είσοδο PFC

Κατανάλωση ενέργειας	Κανονική λειτουργία: 525 W ± 10% @ 110 Vac Eco Mode (Κατάσταση Eco): 430 W ± 10% @ 110 Vac Κατάσταση εξοικονόμησης ενέργειας: <20 W (Ασύρματη σύνδεση και Ενεργοποιημένο δίκτυο) Κατάσταση αναμονής: < 0,5 W (Απενεργοποιημένο δίκτυο), VGA_Out και Απενεργοποιημένο ασύρματο)
Ήχος	2 ηχεία x 5 watt RMS
Επίπεδο Θορύβου	39 dB(A) Κανονική κατάσταση, 36 dB(A) Κατάσταση Eco
Βάρος	7,26 kg
Διαστάσεις (Π x Y x Β)	17,01 x 5,31 x 11,42 ίντσες (432 x 135 x 290 mm)

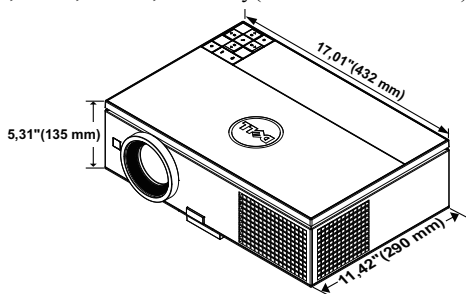

Περιβαλλοντικά	Θερμοκρασία λειτουργίας: 5 °C έως 35°C (41°F έως 95°F) Υγρασία: μέγιστη 80 % Θερμοκρασία φύλαξης: 0 °C έως 60°C (32°F έως 140°F) Υγρασία: μέγιστη 90 % Θερμοκρασία αποστολής: -20 °C έως 60°C (-4 °F έως 140°F) Υγρασία: μέγιστη 90 %
Συνδέσεις εισόδου/εξόδου (I/O)	Ισχύς: Μία υποδοχή ρεύματος AC (είσοδος 3-pin - C14)

Είσοδος VGA: Δύο συνδετήρες 15-pins D-sub (Μπλε), VGA-A και VGA-B, για αναλογικά σήματα εισόδου RGB/Component.

Έξοδος VGA: Ένας συνδετήρας 15-pins D-sub (Μαύρο) για έναν εσωτερικό βρόγχο VGA-A.

Είσοδος Component Video: Ένα σετ συνδετήρες RCA (RGB) για σήμα εισόδου component.

Είσοδος S-video: Μία συνηθισμένη σύνδεση 4-pins min-DIN

S-Video για σήμα Y/C.

Είσοδος σύνθετου εικονοσήματος: Μία κίτρινη υποδοχή RCA για το σήμα CVBS.

Σύνδεση εισόδου HDMI: Δύο συνδετήρες HDMI για την υποστήριξη HDMI 1.3. Συμβατή με HDCP.

Είσοδος αναλογικού ήχου: Μία στερεοφωνική τηλεφωνική μίνι υποδοχής 3,5 mm (Μπλε).

Μεταβαλλόμενη έξοδος ήχου: Μία στερεοφωνική τηλεφωνική μίνι υποδοχής 3,5 mm (Πράσινο).

Θύρα USB (τύπος A): Ένας συνδετήρας USB για πρόγραμμα προβολής φωτογραφιών/PtG (μορφή JPG/PPT).

Θύρα USB (τύπος B): Μία δευτερεύουσα μίνι USB για απομακρυσμένη υποστήριξη και Ένας συνδετήρας USB για υποστήριξη της USB Display (Οθόνης USB).

Θύρα RS232: Μία D-sub 9 ακίδων για επικοινωνία RS232.

Θύρα RJ45: Ένας συνδετήρας RJ45 για τον έλεγχο του προβολέα μέσω ενός δικτύου και του LAN Display (Οθόνη LAN).

Έξοδος 12 V: Μία έξοδος ρελέ μέγ. 12V DC / 200mA για την παροχή αυτόματης οθόνης.

Ασύρματο Dongle

Τυπική ασύρματη λειτουργία: IEEE802.11b/g/n

Ασύρματα: Ένας συνδετήρας WiFi USB (τύπου A) για την υποστήριξη ασύρματου dongle (Διεπαφή USB, Προαιρετικό).

Περιβάλλον λειτουργικού συστήματος (OS):
Windows 7/Vista/XP/2000, MAC OS X

Υποστήριξη: Διαφάνειες παρουσίασης και έλεγχος προβολέα.

Επιτρέπεται η σύνδεση μέχρι και 30 χρηστών ταυτόχρονα.

Διαριχόμενη οθόνη 4-σε-1. Επιτρέπεται η προβολή τεσσάρων διαφανειών παρουσίασης επί της οθόνης.

Λειτουργία ελέγχου διάσκεψης.

Υποστηρίζει την Audio Projection (Ηχητική προβολή) (πρέπει να εγκατασταθεί επιπλέον μονάδα)

Υποστηρίζει ροή βίντεο (μέχρι 720p)

Λάμπα

Λάμπα Philips 400 W που αντικαθίσταται από το χρήστη (μέχρι 2000 ώρες στην οικονομική κατάσταση, έως 1500 ώρες σε κανονική λειτουργία)



ΣΗΜΕΙΩΣΗ: Η βαθμονόμηση για τη ζωή του λαμπτήρα για οποιοδήποτε προβολέα είναι ένα μέτρο μόνον της υποβάθμισης της φωτεινότητας και δεν πρόκειται για μία προδιαγραφή για τον χρόνο που χρειάζεται ένας λαμπτήρας για να αποτύχει και να σταματήσει την εξαγωγή φωτός. Η ζωή του λαμπτήρα ορίζεται ως ο χρόνος που χρειάζεται για περισσότερο από 50 τοις εκατό ενός πληθυσμού δείγματος ενός λαμπτήρα για να μειωθεί η φωτεινότητα κατά περίπου 50 τοις εκατό των βαθμονομημένων lumens για τον συγκεκριμένο λαμπτήρα. Η βαθμονόμηση της ζωής του λαμπτήρα δεν εγγυάται με κανένα τρόπο. Ο πραγματικός χρόνος ζωής ενός λαμπτήρα προβολέα διαφέρει ανάλογα με τις συνθήκες λειτουργίας και τους τρόπους χρήσης. Η χρήση ενός προβολέα σε συνθήκες πίεσης, μεταξύ των οποίων περιλαμβάνονται και τα περιβάλλοντα με σκόνη, με υψηλές θερμοκρασίες πολλές ώρες ημερησίως και η απότομη απενεργοποίηση είναι πολύ πιθανόν να οδηγήσουν σε μικρότερο χρόνο ζωής του λαμπτήρα ή πιθανόν και σε ζημία στον λαμπτήρα.

Αναθέσεις ακίδων RS232

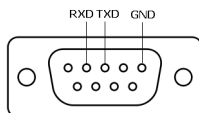

Πρωτόκολλο RS232

- Ρυθμίσεις επικοινωνίας

Ρυθμίσεις σύνδεσης	Τιμή
Ταχύτητα μετάδοσης	19.200
Διαδικά ψηφία δεδομένων	8
Ισοτιμία	Καμία
Bit Διακοπής	1

- **Είδη εντολών**

Για ανάδυση του μενού της OSD και αλλαγή των ρυθμίσεων.

- **Σύνταξη εντολών Ελέγχου (Από τον H/Y στον Προβολέα)**

[H][AC][SoP][CRC][ID][SoM][ΕΝΤΟΛΗ]

- **Παράδειγμα:** Εντολή ΕΝΕΡΓΟΠΟΙΗΣΗΣ (ON) (Αποστολή χαμηλού byte πρώτα)

--> 0xBE, 0xEF, 0x10, 0x05, 0x00, 0xC6, 0xFF, 0x11, 0x11, 0x01, 0x00, 0x01

- **Λίστα Εντολών Ελέγχου**

Για να προβάλετε τον πλέον πρόσφατο κωδικό RS232, πηγαίνετε στη διαδικτυακή διεύθυνση της Υποστήριξης της Dell στη διεύθυνση: support.dell.com.

Πηγές συνδυασμού PIP

	HDMI-A	HDMI-B	VGA-A	VGA-B	Component
HDMI-A	Όχι	Όχι	Ναι	Ναι	Ναι
HDMI-B	Όχι	Όχι	Ναι	Ναι	Ναι
VGA-A	Ναι	Ναι	Όχι	Όχι	Όχι
VGA-B	Ναι	Ναι	Όχι	Όχι	Όχι
Component	Ναι	Ναι	Όχι	Όχι	Όχι
S-Video	Ναι	Ναι	Όχι	Όχι	Όχι
Composite	Ναι	Ναι	Όχι	Όχι	Όχι
Ασύρματη οθόνη	Όχι	Όχι	Ναι	Ναι	Ναι
Οθόνη USB	Όχι	Όχι	Ναι	Ναι	Ναι
Πρόγραμμα προβολής USB	Όχι	Όχι	Ναι	Ναι	Ναι
	S-Video	Composite	Ασύρματη οθόνη	Οθόνη USB	Πρόγραμμα προβολής USB
HDMI-A	Ναι	Ναι	Όχι	Όχι	Όχι
HDMI-B	Ναι	Ναι	Όχι	Όχι	Όχι
VGA-A	Όχι	Όχι	Ναι	Ναι	Ναι
VGA-B	Όχι	Όχι	Ναι	Ναι	Ναι
Component	Όχι	Όχι	Ναι	Ναι	Ναι
S-Video	Όχι	Όχι	Ναι	Ναι	Ναι
Composite	Όχι	Όχι	Ναι	Ναι	Ναι
Ασύρματη οθόνη	Ναι	Ναι	Όχι	Όχι	Όχι
Οθόνη USB	Ναι	Ναι	Όχι	Όχι	Όχι
Πρόγραμμα προβολής USB	Ναι	Ναι	Όχι	Όχι	Όχι

Λειτουργίες Συμβατότητας (Αναλογική / Ψηφιακή)

Ανάλυση	Ρυθμός Ανανέωσης (Hz)	Συχνότητα Hsync (KHz)	Ρολόι εικονοστοιχείων (MHz)
640 x 350	70,087	31,469	25,175
640 x 480	59,940	31,469	25,175
640 x 480 p60	59,940	31,469	25,175
720 x 480 p60	59,940	31,469	27,000
720 x 576 p50	50,000	31,250	27,000
720 x 400	70,087	31,469	28,322
640 x 480	75,000	37,500	31,500
848 x 480	60,000	31,020	33,750
640 x 480	85,008	43,269	36,000
800 x 600	60,317	37,879	40,000
800 x 600	75,000	46,875	49,500
800 x 600	85,061	53,674	56,250
1024 x 768	60,004	48,363	65,000
1280 x 720 p50	50,000	37,500	74,250
1280 x 720 p60	60,000	45,000	74,250
1920 x 1080 i50	50,000	28,125	74,250
1920 x 1080 i60	60,000	33,750	74,250
1280 x 720	59,855	44,772	74,500
1024 x 768	75,029	60,023	78,750
1280 x 800	59,810	49,702	83,500
1366 x 768	59,790	47,712	85,500
1360 x 768	60,015	47,712	85,500
1024 x 768	84,997	68,677	94,500
1440 x 900	59,887	55,935	106,500
1152 x 864	75,000	67,500	108,000
1280 x 960	60,000	60,000	108,000
1280 x 1024	60,020	63,981	108,000
1152 x 864	85,000	77,095	119,651
1400 x 1050	59,978	65,317	121,750
1280 X 800	84,880	71,554	122,500
1280 x 1024	75,025	79,976	135,000
1440 X 900	74,984	70,635	136,750
1680 x 1050	59,954	65,290	146,250
1280 x 960	85,002	85,938	148,500
1920 x 1080	60,000	67,500	148,500
1400 X 1050	74,867	82,278	156,000
1280 x 1024	85,024	91,146	157,000
1440 X 900	84,842	80,430	157,000
1600 x 1200	60,000	75,000	162,000

Επικοινωνία με τη Dell

Για τους πελάτες στις ΗΠΑ, καλέστε 800-WWW-DELL (800-999-3355).



ΣΗΜΕΙΩΣΗ: Εάν δεν διαθέτετε ενεργή σύνδεση για το διαδίκτυο, μπορείτε να βρείτε τα στοιχεία επικοινωνίας στην απόδειξη αγοράς, το δελτίο συσκευασίας, τον λογαριασμό ή τον κατάλογο προϊόντων της Dell.

Η Dell™ παρέχει πολλές επιλογές διαδικτυακής και τηλεφωνικής υποστήριξης και υπηρεσιών. Η διαθεσιμότητα διαφέρει ανά χώρα και προϊόν και ορισμένες υπηρεσίες μπορεί να μην διατίθενται στην περιοχή σας. Αν θέλετε να επικοινωνήσετε με τη Dell σχετικά με ζητήματα πωλήσεων, τεχνικής υποστήριξης ή εξυπηρέτησης πελατών:

- 1 Επισκεφτείτε support.dell.com.
- 2 Επαληθεύστε τη χώρα ή την περιοχή σας στο αναπτυσσόμενο μενού **Επιλογή χώρας/Περιοχής** στο κάτω μέρος της σελίδας.
- 3 Κάντε κλικ στο **Επικοινωνήστε μαζί μας** στην αριστερή πλευρά της σελίδας.
- 4 Επιλέξτε τον κατάλληλο δεσμό υπηρεσίας ή υποστήριξης με βάση την ανάγκη σας.
- 5 Επιλέξτε τον τρόπο επικοινωνίας με τη Dell που σας βολεύει.

Παράρτημα: Γλωσσάριο

ANSI LUMENS — Ένα πρότυπο για τη μέτρηση της φωτεινότητας. Υπολογίζεται διαιρώντας μια εικόνα ενός τετραγωνικού μέτρου σε εννιά όμοια τετράγωνα, μετρώντας τα λουξ (ή τη φωτεινότητα) στο κέντρο κάθε τετραγώνου και λαμβάνοντας το μέσο όρο αυτών των εννιά σημείων.

ΛΟΓΟΣ ΔΙΑΣΤΑΣΕΩΝ — Η πιο δημοφιλής αναλογία εικόνας είναι 4:3 (4 προς 3). Οι πρώτες τηλεοράσεις και τα φορμά εικόνας του υπολογιστή είναι σε αναλογία εικόνας 4:3, που σημαίνει πως το πλάτος της εικόνας είναι 4/3 φορές μεγαλύτερο του ύψους της.

Φωτεινότητα — Η ποσότητα του φωτός που εκπέμπεται από μια οθόνη ή μια οθόνη προβολέα ή συσκευή προβολής. Η φωτεινότητα του προβολέα μετράται σε μονάδες ANSI lumens.

Θερμοκρασία Χρώματος — Η χρωματική εμφάνιση του λευκού φωτός. Η χαμηλή θερμοκρασία χρώματος έχει ως αποτέλεσμα πιο 'ζεστό' φως (περισσότερο κίτρινο/κόκκινο) ενώ η υψηλή θερμοκρασία χρώματος έχει ως αποτέλεσμα πιο 'κρύο' φως (περισσότερο μπλε). Η πρότυπη μονάδα μέτρησης της θερμοκρασίας χρώματος είναι το Kelvin (K).

Component Video — Μια μέθοδος παροχής βίντεο υψηλής ποιότητας σε μορφή που αποτελείται από το σήμα έντασης φωτεινότητας και δύο ξεχωριστά σήματα χρωματικής διαφοράς και ορίζονται ως Y'Pb'Pr' για το αναλογικό και Y'Cb'Cr' για το ψηφιακό component. Το component βίντεο είναι διαθέσιμο σε συσκευές αναπαραγωγής DVD.

Composite Video — Σήμα βίντεο το οποίο συνδυάζει τα luma (φωτεινότητα), chroma (χρώμα), burst (αναφορά χρώματος) και sync (οριζόντια και κάθετα σήματα συγχρονισμού) σε μια κυματομορφή σήματος η οποία μεταφέρεται σε ένα και μοναδικό ζεύγος καλωδίων. Υπάρχουν τρία είδη φορμά, ονομαστικά, NTSC, PAL και SECAM.

Συμπιεσμένη Ανάλυση — Εάν οι εικόνες εισόδου έχουν υψηλότερη ανάλυση από την ανάλυση του προβολέα, η επακόλουθη εικόνα θα κλιμακωθεί ώστε να ταιριάζει με την ανάλυση που υποστηρίζει ο προβολέας. Η συμπίεση σε μια ψηφιακή συσκευή σημαίνει ότι κάποιο περιεχόμενο της εικόνας θα χαθεί.

Αναλογία Αντίθεσης — Το εύρος των φωτεινών και των σκοτεινών τιμών σε μια εικόνα ή η αναλογία ανάμεσα στις μέγιστες και τις ελάχιστες τιμές τους. Υπάρχουν δύο μέθοδοι που χρησιμοποιούνται από τη βιομηχανία προβολέων για τη μέτρηση της αναλογίας:

- 1 *Full On/Off (Πλήρης/Καθόλου)* — μετρά την αναλογία της εξόδου φωτός πλήρως λευκής εικόνας (full on) και της εξόδου φωτός πλήρως μαύρης (full off) εικόνας.
- 2 *ANSI* — μετρά ένα μοτίβο 16 εναλλασσόμενων μαύρων και άσπρων τετραγώνων. Η μέση έξοδος φωτός από τα λευκά τετράγωνα διαιρείται με τη μέση έξοδο φωτός από τα μαύρα τετράγωνα για να προσδιορίσει την αναλογία αντίθεσης *ANSI*.

Η αντίθεση *Full On/Off (Πλήρης/Καθόλου)* είναι πάντα μεγαλύτερος αριθμός από την αντίθεση *ANSI* για τον ίδιο προβολέα.

dB — decibel (ντεσιμπέλ) — Μια μονάδα που χρησιμοποιείται για να εκφράσει τη σχετική διαφορά στην ισχύ ή την ένταση, συνήθως ανάμεσα σε δύο ακουστικά ή ηλεκτρικά σήματα, η οποία ισούται με δέκα φορές το λογάριθμο της αναλογίας των δύο επιπέδων.

Διαγώνιος Οθόνης — Μια μέθοδος μέτρησης του μεγέθους μιας οθόνης ή μιας προβαλλόμενης εικόνας. Η μέτρηση γίνεται από τη μια γωνία στην απέναντι γωνία. Μια οθόνη με ύψος 9 πόδια (2,7μ) και πλάτος 12 πόδια (3,6μ) έχει διαγώνιο 15 πόδια (4,5μ). Το παρόν έγγραφο υποθέτει πως οι διαστάσεις της διαγωνίου είναι για την παραδοσιακή αναλογία 4:3 μιας εικόνας υπολογιστή όπως στο παραπάνω παράδειγμα.

DHCP — Πρωτόκολλο δυναμικής διεύθυνσης υπολογιστών υπηρεσίας — Ένα πρωτόκολλο δικτύου που δίνει τη δυνατότητα σε έναν διακομιστή να αναθέσει αυτόματα μία διεύθυνση TCP/IP σε μία συσκευή.

DLP® — Digital Light Processing™ (Ψηφιακή Επεξεργασία Φωτός)— Μια τεχνολογία αντανakλαστικής προβολής που αναπτύχθηκε από την Texas Instruments και η οποία χρησιμοποιεί μικρούς χειριζόμενους καθρέπτες. Το φως που περνάει από ένα φίλτρο χρώματος στέλνεται στους καθρέπτες DLP οι οποίοι κατανέμουν τα RGB χρώματα σε μια εικόνα η οποία προβάλλεται στην οθόνη, μια συσκευή αλλιώς γνωστή ως DMD.

DMD — Digital Micro- Mirror Device — Κάθε DMD αποτελείται από χιλιάδες κεκλιμένους, μικροσκοπικούς καθρέπτες από κράμα αλουμινίου που είναι προσαρτημένοι σε ένα κρυμμένο ζύγωμα.

DNS — Σύστημα ονομάτων τομέα — Μία υπηρεσία Διαδικτύου που μεταφράζει τα ονόματα τομέα σε διευθύνσεις IP.

Εστιακή Απόσταση — Η απόσταση από την επιφάνεια ενός φακού μέχρι το σημείο εστίασής του.

Συχνότητα — Είναι ο ρυθμός της επανάληψης των ηλεκτρικών σημάτων σε κύκλους ανά δευτερόλεπτο. Μετρείται σε Hz (Hertz).

HDPCP — Πρωτόκολλο Προστασίας Ψηφιακού Περιεχομένου Ευρείας Ζώνης — Μία προδιαγραφή που ανέπτυξε η Intel™ Corporation για να προστατεύσει τη ψηφιακή διασκέδαση μέσω ψηφιακής διεπαφής όπως DVI, HDMI.

HDMI — Διεπαφή πολυμέσων υψηλής ανάλυσης — Το HDMI μεταφέρει σήμα βίντεο υψηλής ανάλυσης Μην συμπιεσμένο μαζί με ψηφιακό ήχο και δεδομένα ελέγχου συσκευής σε μια και μόνο υποδοχή.

Hz (Hertz) — Μονάδα συχνότητας.

IEEE802.11 — Ένα σύνολο προτύπων για επικοινωνία με ασύρματο τοπικό δίκτυο (WLAN). Το 802.11b/g/n χρησιμοποιεί τη ζώνη 2,4GHz.

Διόρθωση Τραπεζίου — Συσκευή που διορθώνει μια εικόνα από την παραμόρφωση (συνήθως ένα εφέ πλατιάς κορυφής με στενή βάση) μιας προβαλλόμενης εικόνας η οποία προκαλείται από λάθος γωνία του προβολέα σε σχέση με την οθόνη.

Μέγιστη Απόσταση — Η απόσταση από την οθόνη στην οποία μπορεί ο προβολέας να προβάλλει μια εικόνα η οποία μπορεί να χρησιμοποιηθεί (είναι αρκετά φωτεινή) σε ένα τελείως σκοτεινό δωμάτιο.

Μέγιστο Μέγεθος Εικόνας — Η μεγαλύτερη εικόνα που μπορεί να προβάλλει ένας προβολέας σε ένα σκοτεινό δωμάτιο. Αυτό συνήθως περιορίζεται από το εστιακό εύρος των οπτικών.

Ελάχιστη Απόσταση — Η κοντινότερη θέση στην οποία μπορεί να εστιάσει ένας προβολέας μια εικόνα στην οθόνη.

NTSC — National Television Standards Committee. Πρότυπο βίντεο και μεταδόσεων της Βορείου Αμερικής, με φορμά βίντεο 525 γραμμές στα 30 πλαίσια ανά δευτερόλεπτο.

PAL — Phase Alternating Line. Ευρωπαϊκό πρότυπο βίντεο και μεταδόσεων, με φορμά βίντεο 625 γραμμές στα 25 πλαίσια ανά δευτερόλεπτο.

Αντίστροφη Εικόνα — Λειτουργία που σας επιτρέπει να αντιστρέψετε την εικόνα οριζοντίως. Όταν χρησιμοποιείται σε κανονικό περιβάλλον πρόσθιας προβολής, το κείμενο, τα γραφικά κτλ είναι ανάποδα. Η αντίστροφη εικόνα χρησιμοποιείται για οπίσθια προβολή.

RGB — Red, Green, Blue (Κόκκινο, Πράσινο, Μπλε) — χρησιμοποιείται συνήθως για να περιγράψει μια οθόνη που απαιτεί ξεχωριστά σήματα για καθένα από τα τρία χρώματα.

S-Video — Ένα πρότυπο αναμετάδοσης βίντεο που χρησιμοποιεί μια σύνδεση 4 ακίδων mini-DIN για να στείλει πληροφορίες βίντεο σε δύο καλώδια σήματος που ονομάζονται λαμπρότητα (φωτεινότητα, Y) και χρωματική διαφορά (χρώμα, C). Το S-Video αναφέρεται επίσης και ως Y/C.

SECAM — Ένα Γαλλικό και διεθνές πρότυπο μετάδοσης για βίντεο και μετάδοση, παρόμοιο με το PAL αλλά με διαφορετική μέθοδο αποστολής πληροφοριών χρώματος.

SSID — Αναγνωριστικό συνόλου υπηρεσιών — Ένα όνομα που χρησιμοποιείται για να προσδιοριστεί το συγκεκριμένο ασύρματο LAN με το οποίο θέλει να συνδεθεί ένας χρήστης.

SVGA — Super Video Graphics Array — αριθμός εικονοστοιχείων 800 x 600.

SXGA — Super Extended Graphics Array — αριθμός εικονοστοιχείων 1280 x 1024.

UXGA — Ultra Extended Graphics Array — αριθμός εικονοστοιχείων 1600 x 1200.

VGA — Video Graphics Array — αριθμός pixel 640 x 480.

WEP — Wired Equivalent Privacy — Πρόκειται για μία μέθοδο για την κρυπτογράφηση δεδομένων επικοινωνίας. Το κλειδί κωδικοποίησης δημιουργήθηκε και κοινοποιήθηκε μόνον στον χρήστη που επικοινωνεί, ούτως ώστε τα δεδομένα επικοινωνίας να μην μπορούν να αποκρυπτογραφηθούν από ένα τρίτο μέρος.

XGA — Extended Video Graphics Array — αριθμός εικονοστοιχείων 1024 x 768.

WXGA — Wide Extended Graphics Array — αριθμός pixel 1280 x 800.

1080p — Το 1080p είναι η συντομογραφία για ένα σύνολο λειτουργιών βίντεο υψηλής ευκρίνειας που χαρακτηρίζονται από 1080 οριζόντιες γραμμές ανάλυσης και προοδευτικής σάρωσης, που σημαίνει ότι η εικόνα δεν είναι πεπλεγμένη όπως συμβαίνει στο πρότυπο προβολής 1080i.

Φακός Εστίασης — Φακός με μεταβλητή εστιακή απόσταση που επιτρέπει στο χειριστή να μετακινήσει αυτό που βλέπει μέσα ή έξω, κάνοντάς το μικρότερο ή μεγαλύτερο.

Αναλογία Φακών Εστίασης — Είναι η αναλογία ανάμεσα στη μικρότερη και τη μεγαλύτερη εικόνα που μπορεί να προβάλει ένας φακός από μια σταθερή απόσταση. Για παράδειγμα, μια αναλογία φακών εστίασης 1,4:1 σημαίνει πως μια εικόνα 10 ποδιών (3μ) χωρίς εστίαση θα ήταν μια εικόνα (4,2μ) ποδιών με πλήρη εστίαση.

Ευρετήριο

D

Dell

επικοινωνία 119

Z

Αλλαγή της Λάμπας 110

Ενεργοποίηση / Απενεργοποίηση
του προβολέα

Απενεργοποίηση του προβολέα
25

Ενεργοποίηση του προβολέα 25

Επικοινωνία με την Dell 7, 108, 110

Επίλυση Προβλημάτων 105

Επικοινωνία με την Dell 105

Θύρες σύνδεσης

Σύνδεση Composite video 10

Σύνδεση HDMI-B 10

Σύνδεση HDMI-A 10

Σύνδεση RS232 (D-sub) 10

Σύνδεση S-video 10

Σύνδεση εισόδου VGA-A
(D-sub) 10

Σύνδεση εισόδου VGA-B
(D-sub) 10

Σύνδεση εισόδου ήχου 10

Σύνδεση εξόδου +12 V DC 10

Σύνδεση εξόδου ήχου 10

Σύνδεσμος RJ45 10

Σύνδεσμος εισόδου Composite

video 10

Σύνδεσμος εξόδου VGA-A
(βρόγχος οθόνης) 10

Συνδετήρας WiFi USB (Τύπου
A) 10

Συνδετήρας Μίνι USB (Μίνι
Τύπος B) για
τηλεχειριστήριο 10

Συνδετήρας οθόνης USB Τύπου
A για USB Viewer
(Πρόγραμμα προβολής
USB) 10

Συνδετήρας οθόνης USB Τύπου
B για USB Display (Οθόνη
USB) 10

Υποδοχή καλωδίου ασφαλείας 10

Υποδοχή καλωδίου τροφοδοσίας
10

Κεντρική Μονάδα 8

Δέκτης Υπέρυθρων (IR) 8

Κάλυμμα φακού 8

Καρτέλα εστίασης 8

Πίνακας ελέγχου 8

Πλήκτρο ανύψωσης για
ρυθμίσεις ύψους 8

Φακός 8

Πίνακας ελέγχου 30

Προβολή στην Οθόνη 37

ADVANCED SETTINGS

(ΡΥΘΜΙΣΕΙΣ ΓΙΑ

ΠΡΟΧΩΡΗΜΕΝΟΥΣ) 40

AUDIO INPUT (Είσοδος ήχου)

- 40
- AUTO ADJUST (Αυτόματη Ρύθμιση) 38
- BRIGHTNESS/CONTRAST (ΦΩΤΕΙΝΟΤΗΤΑ/ΑΝΤΙΘΕΣΗ) 39
- HELP (ΒΟΗΘΕΙΑ) 55
- INPUT SOURCE (ΠΗΓΗ ΕΙΣΟΔΟΥ) 37
- INPUT SOURCE MULTIPLE DISPLAY (ΠΟΛΛΑΠΛΗ ΟΘΟΝΗ ΕΠΙΛΟΓΗΣ ΕΙΣΟΔΟΥ) 38
- LANGUAGE (ΓΛΩΣΣΑ) 55
- VIDEO MODE (ΛΕΙΤΟΥΡΓΙΑ ΒΙΝΤΕΟΣΚΟΠΗΣΗΣ) 39
- VOLUME (ΕΝΤΑΣΗ) 40
- Προδιαγραφές
- Brightness (Φωτεινότητα) 112
 - Contrast Ratio (Αναλογία Αντίθεσης) 112
 - Απόσταση Προβολής 112
 - Αριθμός Εικονοστοιχείων 112
 - Βάρος 113
 - Διαστάσεις 113
 - Επίπεδο Θορύβου 113
 - Ήχος 113
 - Κατανάλωση ενέργειας 113
 - Λυχνία Φωτός 112
 - Μέγεθος οθόνης προβολής 112
 - Ομοιομορφία 112
 - Περιβαλλοντικά 113
 - Προβαλλόμενα Χρώματα 112
 - Πρωτόκολλο RS232 116
 - Συμβατότητα βίντεο 112
 - Συνδέσεις εισόδου/εξόδου (I/O) 113
- Ταχύτητα τροχού χρώματος 112
- Τροφοδοτικό 112
- Φακός Προβολής 112
- Ρύθμιση της Προβαλλόμενης Εικόνας 26
- Αύξηση του Ύψους του Προβολέα 26
 - Κουμπί ανύψωσης 26
 - Μείωση του Ύψους του Προβολέα 26
 - χαμήλωμα του προβολέα
 - Πόδι ανύψωσης 26
 - Τροχός ρύθμισης κλίσης 26
- Ρύθμιση του Ζουμ και της Εστίασης του Προβολέα 27
- Δακτύλιος ζουμ 27
 - Δαχτυλίδι εστίασης 27
 - Κάθετος μοχλός μετατόπισης φακού 27
 - Κλειδωμα μετατόπισης φακού 27
 - Οριζόντιος μοχλός μετατόπισης φακού 27
 - Πλευρική πόρτα 27
- στήριξη
- επικοινωνία με τη Dell 119
- Σύνδεση του Προβολέα
- Βύσμα 12 V DC 23
 - Καλώδιο 3 RCA προς 3 RCA Component Video (Αρσενικό προς αρσενικό) 20
 - Καλώδιο composite video 18
 - Καλώδιο HDMI 21, 22

Καλώδιο RS232 (εναλλαγή
9-πείρων D-sub θηλυκό προς
θηλυκό πείρων 2-3) 14, 24

Καλώδιο S-Video 17

Καλώδιο USB σε USB 12

Καλώδιο USB-A σε USB-B 15

Καλώδιο VGA σε VGA 12, 13

Καλώδιο VGA σε YPbPr 19

Καλώδιο τροφοδοσίας 12, 13,
14, 15, 17, 18, 19, 20, 21,
22, 23, 24

Οθόνης μηχανικής προβολής 23

Σε Υπολογιστή 12

Σύνδεση με καλώδιο Component
19

Σύνδεση με Καλώδιο Composite
18

Σύνδεση με καλώδιο HDMI 21

Σύνδεση με καλώδιο S-video 17

Σύνδεση σε υπολογιστή με
καλώδιο RS232 14, 15

τηλεφωνικοί αριθμοί 119

Τηλεχειριστήριο 32

Δέκτης IR (υπέρυθρων ακτινών)
31